

# Manillas

[www.baygar.com](http://www.baygar.com)

TESA

ASSA ABLOY



 **BAYGAR**

# Todas las posibilidades para vestir las puertas de una manera única



Una manilla puede cambiar por completo la imagen de un edificio. Su adecuada elección puede influir en innumerables parámetros: funcionalidad, estética, duración,... Por eso, ahora **TESA** le presenta un extenso programa

de manillas tanto para el mercado institucional como para aplicaciones residenciales, puertas cortafuego y perfiles de aluminio. Una gama en la que seguro encontrará el modelo que mejor se ajuste a cada necesidad.

**BAYGAR**

## Amplia gama en manillas

**TESA ha creado una gama muy amplia de manillas.** En la gama residencial, mantenemos las manillas más clásicas de **TESA**, como son los modelos Barcelona, Delta, Hermes, etc. Pero ahora **TESA** tiene una gama de Latón (SOLID) con diferentes diseños y acabados, especialmente pensados para adecuarse a las necesidades y demandas de todos los usuarios.

La gama institucional **TESA** tampoco se ha quedado atrás, ahora tenemos dos líneas de inoxidable, AISI 304 y AISI 316L. **TESA** también ha creado de momento una gama institucional de diseño y de autor llamada MARE.



## Gama Institucional de calidad

**TESA tiene dos gamas de inoxidables la gama Inox 304 y la gama 316L.** La primera esta dirigida principalmente a oficinas y edificios institucionales con aplicaciones estándar. La segunda en acabado Inox AISI 316L está dirigida principalmente para edificios institucionales y comerciales con alto tráfico y sometidos a condiciones extremas, se puede aplicar a todo tipo de soluciones: puertas RF, antipánicos, puertas cortafuego, etc.



## Manilla de autor: MARE

**TESA también está apostando por manillas de autor** con un diseño actual, y siempre pensando en una manilla institucional. Actualmente **TESA** fabrica la manilla MARE, diseñada por Ricardo Bofill y Marta Vilallonga, que combina belleza y funcionalidad.



## Residencial: Garantía de calidad para la gama "SOLID"

**TESA como líder en el sector da una garantía de 5 años** en la gama residencial SOLID. La confianza en nuestro producto y procesos nos permite ofrecer al mercado una garantía para el funcionamiento y resistencia a la corrosión.



## Garantías TESA

**Comprar TESA es garantía de calidad.** El uso de la tecnología más avanzada, un personal experimentado y un sistema de gestión que ha obtenido los certificados de calidad ISO 9001, de respeto y cuidado del medio ambiente ISO 14001, y el de seguridad y prevención de riesgos, avalan una trayectoria de continua innovación, crecimiento y expansión de la empresa.



Prepárese para conocer la completa gama de manillas **TESA**. Una gama en la que encontrará desde nuestros modelos tradicionales hasta vanguardistas propuestas diseñadas en exclusiva por el taller de Marta Vilallonga - Ricardo Bofill.

Todas ellas le ofrecen una extraordinaria combinación de elementos y características para ofrecer

la respuesta precisa en cada puerta. Respuestas y soluciones que nadie más puede ofrecerle, porque encontrará manillas capaces de resistir hasta 50 grados bajo cero, agresiones químicas o condiciones de uso extremas, respondiendo inalterables a lo largo de los años.



Manillas	Institucionales			Residenciales		Cortafuego	Carpintería aluminio	Roseta	Placa larga	Placa cuadrada
	AISI304	AISI316L	Aluminio	Clásicas	Solid					
Sena	•	•	•			•	•			
Vector	•	•	•				•			
Xara		•					•			
Zafira		•					•			
Sector		•					•			
Mare							•			
Cubo	•	•					•			
Ladho	•						•			
Radho	•						•			
Planho		•					•			
Obbal		•					•			
Kubika		•					•			
Thema				•						
Delta				•						
Hermes				•						
Kira				•						
Arco				•						
Monobloc						•				
Nylon							•			
Aluminio							•			
M2000							•			
M1500							•			

# Indice visual

## Manillas residenciales



Serie Premium  
Página 6



Serie tradicional  
Página 8

## Manillas de autor



Serie Solid  
Página 10



Serie Mare  
Página 14

## Manillas institucionales



Serie inox AISI 316L  
Página 17



Serie inox AISI 304  
Página 32



Serie cortafuego  
Página 47

## Accesorios



Soluciones para aplicaciones especiales  
Página 51

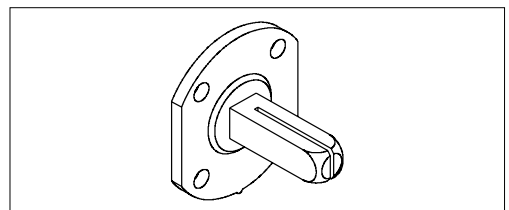

Página 56



# Manillas residenciales

## Serie premium

Hemos realizado una cuidada selección de manillas para diseños de interior. Buscando una nueva simplicidad y fortaleza, en el diseño de puertas, que las hagan inmediatamente reconocibles. Un buen diseño requiere un excelente conocimiento de las materias primas y su aplicación hasta el más mínimo detalle. Los materiales seleccionados son:

» El acero inoxidable AISI 304 que con el tratamiento adecuado es prácticamente inalterable. Es un acero de la clase de los austeníticos (18% cromo, 8% níquel). Ofrece una excelente resistencia a la corrosión, incluso en instalaciones exteriores.

Sobrepasa el grado máximo de la norma UNE-EN 1670 en resistencia a la corrosión. Resistencia a los Ultravioleta: inalterable. Excelente resistencia a ataques químicos

» El zamak que con los procesos adecuados se convierte en el único posible para realizar diseños de formas complejas. El zamak-5 (UNE 37302 1a R y DIN 1743-1) es una aleación del zinc (4% aluminio, 1% cobre, 0,05% magnesio, 94,95% zinc).

Se trata de un material inyectable, duro y resistente, muy apropiado para aplicaciones que exigen un alto nivel de fricción.

## Manillas roseta

**El embalaje con roseta incluye**

» 1 juego de manillas con roseta y funda, 1 cuadradillo 8x100 mm, 2 muelles de recuperación, 4 tirafondos, 2 estoques, 2 tornillos prisioneros, 1 llave allen.

Yanca



Cadi



Tundra



Padros



Elsa



Hamat



Voila



Modelo	Referencia	Acab.
Yanca	MYA5R800	CM
Cadi	MCA5R800	CM
Elsa	MEL5R800	CM
Hamat	MHA5R800	IS

Modelo	Referencia	Acab.
Tundra	MTU5R800	CM
Padros	MPA5R800	IS
Voila	MVO5R800	CM

### Dimensiones:



52 mm



ø52 mm

# Manillas residenciales

## Serie premium

### Voila y Elsa

**El embalaje con placa larga incluye**

- » 1 juego de manillas con escudo, 1 cuadradillo 8x100 mm, 2 muelles de recuperación, un estoque.
- » Placa rectangular 210x52x10.

**Funciones**

- » Entrada: bocallave a 85, 72, 70 y 47 mm.
- » Privacidad: condena a 85, 72, 70 y 47 mm
- » Paso.



Modelo	Referencia	Acab.
Voila	MVO5L800	CM
Elsa	MEL5L800	CM

### Novoa y Eben

**El embalaje con roseta incluye**

- » 1 juego de manillas con roseta y funda, 1 cuadradillo 8x100 mm, 2 muelles de recuperación, 4 tirafondos, 2 estoques, 2 tornillos prisioneros, 1 llave allen.

Novoa: ø 45  
Eben: ø 52



Modelo	Referencia	Acab.
Novoa	MNO5R800	CM
Eben	MEB5R800	CM

### Complementos resto Serie Premium



Referencia	Acabados
MPBORBOM	CM - IS
MPBOREME	CM - IS
MPBOREMER	CM - IS
MPBORBOMR	CM - IS

### Complementos Novoa y Eben



Referencia	Acabados
MNOREME	CM
MNOBORBOM	CM
MEBREME	CM
MEBBORBOM	CM



# Manillas residenciales

## Serie tradicional

Especialmente diseñadas para edificios de viviendas, en cuya elección priman criterios estéticos y de diseño.

El zamak-5 (UNE 37302 1a R y DIN 1743-1) es una aleación del zinc (4% aluminio, 1% cobre, 0,05% magnesio, 94,95% zinc). Se trata de un material inyectable, duro y resistente, muy apropiado para aplicaciones que exigen un alto nivel de fricción.

### El embalaje con roseta incluye

- » 1 juego de manillas con placa interior y funda, 1 cuadradillo 8x105 mm, 2 muelles de recuperación, 4 tirafondos, 2 tornillos prisioneros, 1 llave allen.

### El embalaje con placa larga incluye

- » 1 juego de manillas con placa larga, 1 cuadradillo 8x105 mm, 2 muelles de recuperación, 4 tirafondos, 2 tornillos prisioneros, 1 llave allen e instrucciones cambio de mano en función privacidad.

### Funciones

- » Entrada: bocallave a 85, 72, 70 y 47 mm; en media manilla bocallave a 85, 72, 70 y 47 mm.
  - » Privacidad: condena a 85, 72, 70 y 47 mm.
  - » Privacidad: Sistema Dual, condena incorporada en la placa.
  - » Paso.
  - » Ancho puerta: 30 - 60.
- Acabados: LP/LM/CR/CM/NE/NS

Thema / Barcelona

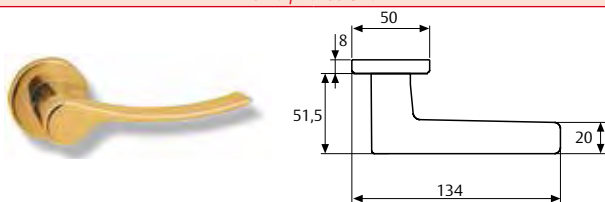

Hermes

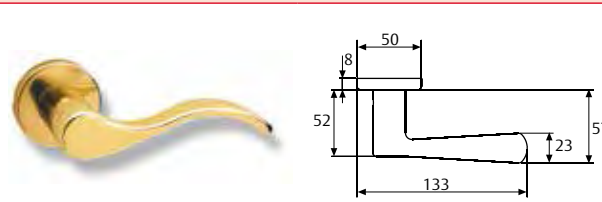

Delta

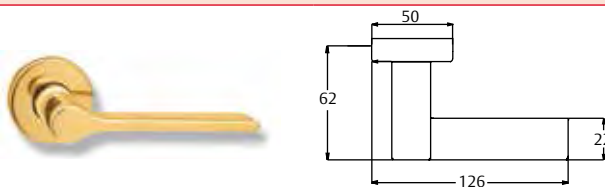

Arco

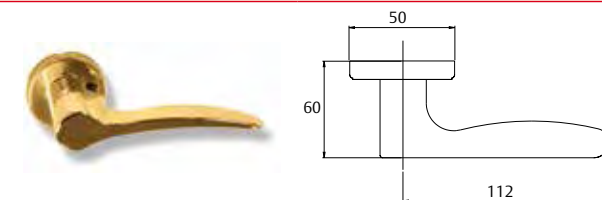

Kira

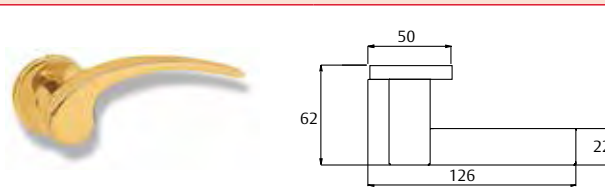

Sena

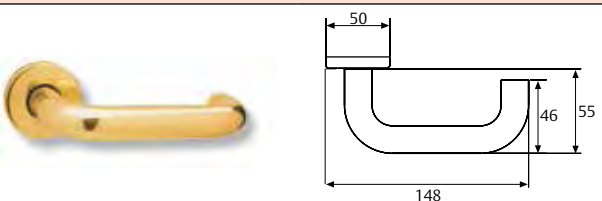

### Construcción de una referencia

Manilla	Funciones	Escudos	Cuadradillo	Distancia entre ejes	Acabado
Barcelona (MB)	Función paso (5)	Roseta (R)	8	00 / 47 / 70 / 72 / 85	Latón pulido (LP)
Arco (MA)	Función bombillo (0)	Escudo largo (L)			Latón mate (LM)
Delta (MD)	Función Privacidad (E)				Cromo mate (CM)
Sena (MS)					Cromo brillo (CR)
Kira (MK)					Negro (NE)
Vector (MV)					
Hermes (MH)					



# Manillas residenciales

## Serie tradicional: complementos

### Bocallaves

El embalaje incluye  
» 1 juego con soportes y fundas.  
» 4 tirafondos.



Acabados  
» LP / LM / CR / CM / MB / NE / NS  
LA / LPD / BL

Referencia	Acabados
MBORBOM	MB
MBORBOM	NE
MBORBOM	BL
MBORBOM	LPD

Referencia	Acabados
MBORBOM	LP
MBORBOM	LM
MBORBOM	CR
MBORBOM	CM

### Borja

El embalaje incluye  
» 1 juego con soportes y fundas.  
» 4 tirafondos.



Acabados  
» LP / LM / CR / CM / MB / NE / NS  
LA / LPD / BL

Referencia	Acabados
MBORBOR	LP
MBORBOR	LM
MBORBOR	CR
MBORBOR	CM

Referencia	Acabados
MBORBOR	MB
MBORBOR	NE
MBORBOR	BL
MBORBOR	LPD

### Condena

El embalaje incluye  
» 1 juego con soportes y fundas.  
» 1 cuadradillo 6x52 mm  
» 4 tirafondos.



Acabados  
» LP / LM / CR / CM / MB / NE / NS  
LA / LPD / BL

Referencia	Acabados
MBOREME	LP
MBOREME	LM
MBOREME	CR
MBOREME	CM

Referencia	Acabados
MBOREME	MB
MBOREME	NE
MBOREME	BL
MBOREME	LPD

### Ciega

El embalaje incluye  
» 1 juego con soportes y fundas.  
» 4 tirafondos.



Acabados  
» LP / LM / CR / CM / MB / NE / NS  
LA / LPD / BL

Referencia	Acabados
MBOR000	LP
MBOR000	LM
MBOR000	CR
MBOR000	CM

Referencia	Acabados
MBOR000	MB
MBOR000	NE
MBOR000	BL
MBOR000	LPD



# Manillas residenciales

## Serie Solid

El sector residencial también cuenta con una colección de manillas estrella: la gama Solid. Una amplia gama de latón, versátil y de gran resistencia, compuesta por 7 modelos diferentes, en placa larga y

roseta. Su exclusiva garantía de 5 años, tanto para el funcionamiento como para la resistencia a la corrosión en toda la gama, es la mejor prueba de la confianza que depositamos en este producto.

### Praga

#### Características

- » Juego de manillas de placa larga.
- » Acabados: LP y LPLM
- » Funciones: Bocallave a 85, 70 y 47 mm.
- » Privacidad: condena a 70 y 47 mm.
- » Complementos: Placa armario, Placa maletero, Pomo (sólo acabado LP), Tirador P/L, Muletilla desbloqueo (sólo acabado LP).

Referencia	Modelo	Acabado
Placa larga	MPR5L800	LPLM - LP
Bocallave a 47 mm	MPROL847	LPLM - LP
Bocallave a 70 mm	MPROL870	LP LM - LP
Bocallave a 85 mm	MPROL885	LPLM - LP
Condena	MPREL847	LPLM - LP
Manilla roseta	MPR5R800	LP

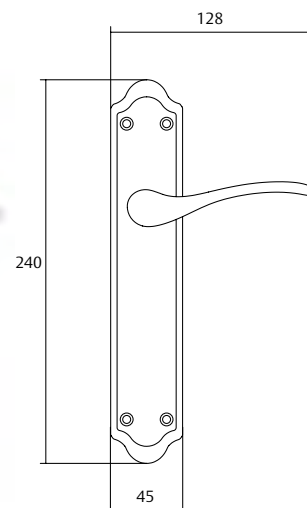

### Dublin

#### Características

- » Juego de manillas de placa larga y roseta.
- » Acabados: LP y NS (en roseta).
- » Funciones: Bocallave a 85, 70 y 47 mm.
- » Privacidad: condena a 70 y 47 mm.
- » Complementos: Placa armario, Placa maletero, Pomo, Tirador P/L, Tirador roseta, Muletilla desbloqueo.

Descripción	Modelo	Acabado
Placa larga	MDU5L800	LP
Bocallave a 47 mm	MDU0L847	LP
Bocallave a 70 mm	MDU0L870	LP
Bocallave a 85 mm	MDU0L885	LP
Condena	MDUEL847	LP
Manilla roseta	MDU5R800	LP - NS

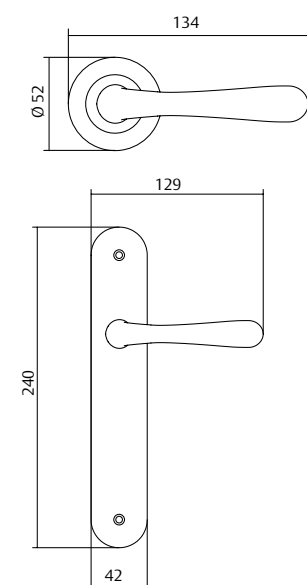

# Manillas residenciales

## Serie Solid

### Bucarest

#### Características

- » Juego de manilla de roseta.
- » Acabados: LP y NS.
- » Funciones: Bocallave a 85, 70 y 47 mm.

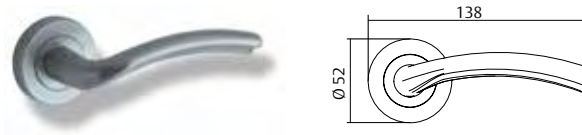

Descripción	Modelo	Acabado
Manilla roseta	MBU5R800	LP - NS

### Amsterdam

#### Características

- » Juego de manillas de placa larga.
- » Acabado: LP
- » Funciones: Bocallave a 85, 70 y 47 mm.
- » Privacidad: condena a 70 y 47 mm.
- » Complementos: Placa armario, Placa maletero, Pomo, Tirador P/L, Muletilla desbloqueo.

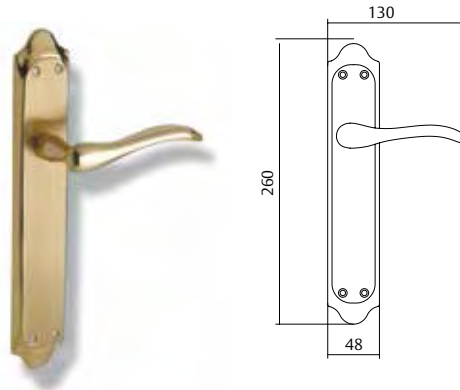

Descripción	Modelo	Acabado
Placa larga	MAM5L800	LP
Bocallave a 47 mm	MAM0L847	LP
Bocallave a 70 mm	MAM0L870	LP
Bocallave a 85 mm	MAM0L885	LP
Condena	MAMEL847	LP

### Madrid

#### Características

- » Juego de manillas de placa larga.
- » Acabado: LP
- » Funciones: Bocallave a 85, 70 y 47 mm.
- » Privacidad: condena a 70 y 47 mm.
- » Complementos: Placa armario, Placa maletero, Pomo, Tirador P/L, Muletilla desbloqueo.

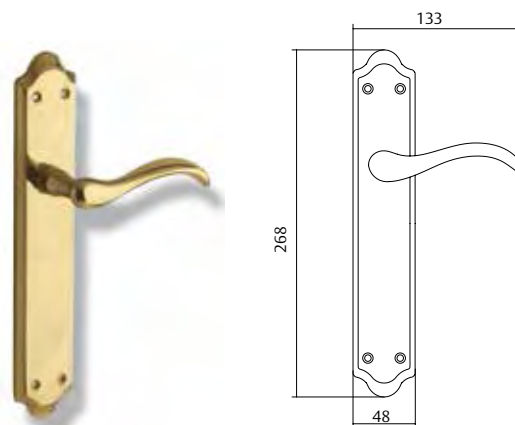

Descripción	Modelo	Acabado
Placa larga	MMA5L800	LP
Bocallave a 47 mm	MMA0L847	LP
Bocallave a 70 mm	MMA0L870	LP
Bocallave a 85 mm	MMA0L885	LP
Condena	MMAEL847	LP



# Manillas residenciales

## Serie Solid

### Estocolmo

#### Características

- » Juego de manillas de placa larga.
- » Acabados: LP y LPLM
- » Funciones: Bocallave a 85, 70 y 47 mm.
- » Privacidad: condena a 70 y 47 mm.
- » Complementos: Placa armario, Placa maletero, Pomo (sólo acabado LP), Tirador P/L, Muletilla desbloqueo (sólo acabado LP).

Descripción	Modelo	Acabado
Placa larga	MES5L800	LP - NS
Bocallave a 47 mm	MES0L847	LP - NS
Bocallave a 70 mm	MES0L870	LP - NS
Bocallave a 85 mm	MES0L885	LP - NS
Condena	MESEL847	LP - NS
Manilla roseta	MES5R800	LP - NS

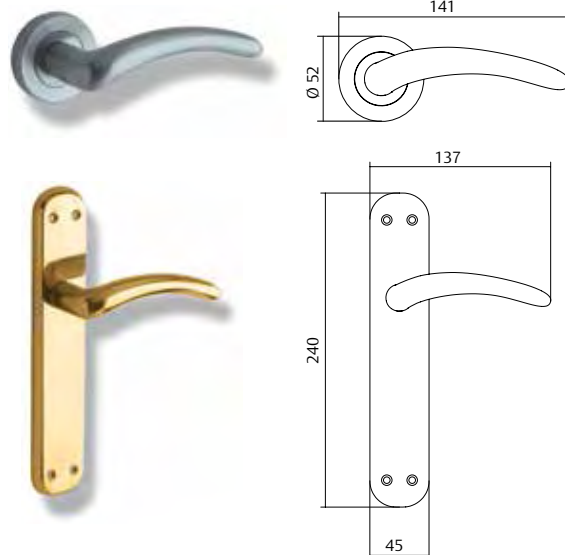

### Oslo

#### Características

- » Juego de manillas de placa larga y roseta.
- » Acabados: LP y NS (sólo en roseta).
- » Funciones: Bocallave a 85, 70 y 47 mm.
- » Privacidad: condena a 70 y 47 mm.
- » Complementos: Placa armario, Placa maletero, Pomo, Tirador P/L, Tirador roseta, Muletilla desbloqueo.

Descripción	Modelo	Acabado
Placa larga	MOS5L800	LP
Bocallave a 47 mm	MOS0L847	LP
Bocallave a 70 mm	MOS0L870	LP
Bocallave a 85 mm	MOS0L885	LP
Condena	MOSEL847	LP
Manilla roseta	MOS5R800	LP - NS

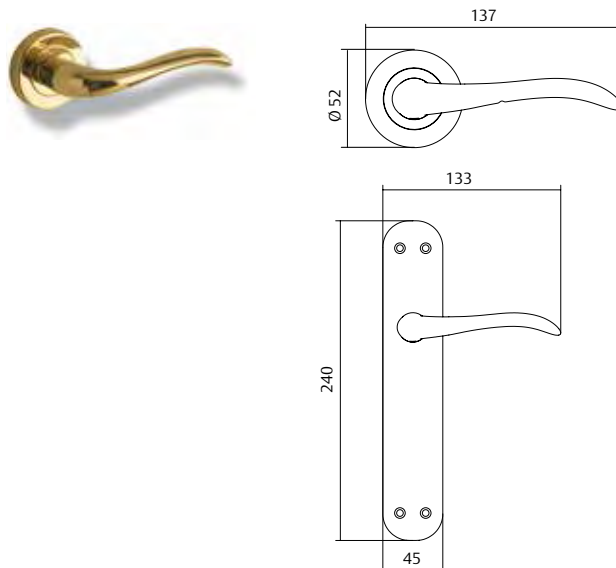

# Accesorios

## Serie Solid

### Tirador placa larga (juego)

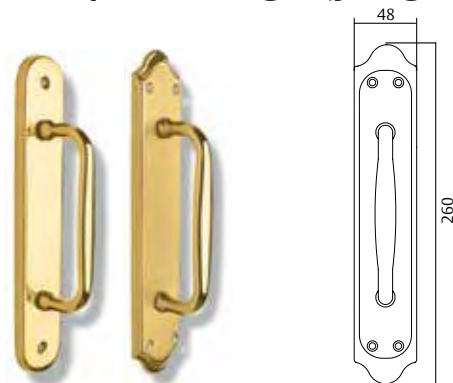

Descripción	Modelo	Acabado
Praga	TICL00 (Praga)	LPLM - LP
Dublin / Bucarest	TIMO00 (Dublin, Bucarest)	NS - LP
Amsterdam	TIIN00 (Amsterdam)	LPLM - LP
Estocolmo / Oslo	TIME00 (Estocolmo, Oslo)	NS - LP
Madrid	TIAL00 (Madrid)	LPLM - LP

### Placa armario



Descripción	Modelo	Acabado
Praga, Amsterdam, Madrid (paso)	PLA5CL00	LPLM - LP
Praga, Amsterdam, Madrid (bombillo)	PLA0CL00	LPLM - LP
Dublin, Bucarest, Estocolmo, Oslo (paso)	PLA5MO00	LP - NS

### Placa maletero



Descripción	Modelo	Acabado
Praga, Amsterdam, Madrid (paso)	PLM5CL00	LPLM - LP
Dublin, Bucarest, Estocolmo, Oslo (paso)	PLM5MO00	NS

### Tirador roseta (juego)

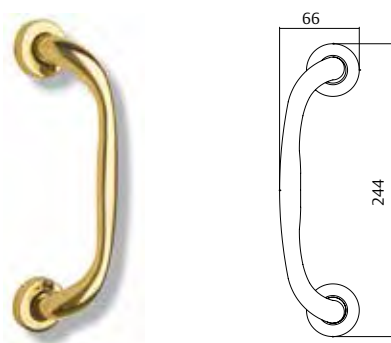

Modelo	Acabado
TISOR00	NS
TISOR00	LP

### Roseta bocallave y condena



Descripción	Modelo	Acabado
Roseta bocallave (2 uds)	ROSOBOM	LP - NS
Roseta muletilla (emergencia) (2 uds)	ROSOEME	LP - NS

### Pomo



Descripción	Modelo	Acabado
Pomo	PSO500	LP

### Muletillas



Descripción	Modelo	Acabado
Muletilla con desbloqueo	MULSOL	LP
Muletilla con desbloqueo	MULSOL	NS

# Manilla de autor

## Serie Mare

La manilla Mare está dentro de las manillas institucionales de gama alta, dirigidas a edificios públicos, hoteles, auditorios, etc. De una gran resistencia, ha sido diseñada por el prestigioso estudio de Ricardo Bofill y Marta Vilallonga, y combina belleza, funcionalidad y robustez.

### Características del acabado PVD a destacar

- » Inalterabilidad a la sudoración.
- » Inalterable al ataque de disolventes.
- » Es utilizado como protección en instrumentos médicos.
- » Muy resistente a la corrosión por la base de Cromo previa a la aplicación del PVD.
- » La dureza de las capas exteriores es 3 veces superior a la del cromo.
- » Resistencia a los rayos ultravioleta. El acabado no se decolora, por lo que es idóneo para exteriores.

Cumple con la norma vigente de herrajes para la construcción UNE-EN 1906 y consigue el grado más alto en categoría de uso, durabilidad y resistencia a la corrosión.

### Sistema de fijación

Fijación: sistema de fijación patentado MARE. Más de 500 Kg a tracción. Tornillos ocultos para evitar el robo de las manillas.

### Acabado en PVD

Acabado de gran resistencia que otorga un aspecto metalizado a la manilla. El PVD es el equivalente a un acabado cromado o inoxidable de aspecto latonado metálico.

A partir del PVD se obtienen los acabados ISD, LPD y LMD.

\* Resistencia mínima a la corrosión (ASTM-B117/90):

- » Acabados CM, CR, PVD e IS16: hasta 500 horas.
- » Acabados NS, LP y LM: hasta 144 horas.



# Manilla de autor

## Serie Mare

### El embalaje con roseta incluye

- » 1 juego de manillas con placa interior y funda, 1 cuadradillo 8x105 mm, 2 muelles de recuperación, 4 tirafondos, 2 estoques, 2 tornillos prisioneros, 1 llave allen.

### Funciones

- » Entrada: bocallave a 85, 72 y 70
- » Privacidad: condena a 85, 72 y 70
- » Paso.
- » Ancho puerta: 30 - 50.

### El embalaje con placa larga incluye

- » 1 juego de manillas con placa interior y funda, 1 cuadradillo 8x105 mm, 2 muelles de recuperación, 4 tirafondos, 2 tornillos prisioneros, 1 llave allen.



Roseta cuadrada	Referencia	Acabado	Bocallave a 85 mm	Referencia	Acabado
	MM5RC800	LP		MMOL885	LP
	MM5RC800	LM		MMOL885	LM
	MM5RC800	CM		MMOL885	CM
	MM5RC800	CR		MMOL885	CR
	MM5RC800	NS		MMOL885	NS
	MM5RC800	LPD		MMOL885	LPD
	MM5RC800	ISD		MMOL885	ISD
Roseta redonda	Referencia	Acabado	Condena a 85 mm	Referencia	Acabado
	MM5R800	LP		MMEL885	LP
	MM5R800	LM		MMEL885	LM
	MM5R800	CM		MMEL885	CM
	MM5R800	CR		MMEL885	CR
	MM5R800	NS		MMEL885	NS
	MM5R800	LPD		MMEL885	LPD
	MM5R800	ISD		MMEL885	ISD
Placa larga	Referencia	Acabado	Tirador 400 mm	Referencia	Acabado
	MM5L800	LP		TICM4020	LP
	MM5L800	LM		TICM4020	LM
	MM5L800	CM		TICM4020	CM
	MM5L800	CR		TICM4020	CR
	MM5L800	NS		TICM4020	NS
	MM5L800	LPD		TICM4020	LPD
	MM5L800	ISD		TICM4020	ISD
Bocallave a 70 mm	Referencia	Acabado	Tirador 250 mm	Referencia	Acabado
	MMOL870	LP		TICM2520	LP
	MMOL870	LM		TICM2520	LM
	MMOL870	CM		TICM2520	CM
	MMOL870	CR		TICM2520	CR
	MMOL870	NS		TICM2520	NS
	MMOL870	LPD		TICM2520	LPD
	MMOL870	ISD		TICM2520	ISD
				KITMCRIS	Kit para puerta de cristal



# Manilla de autor complementos

## Bocallave cuadrada

El embalaje incluye  
» 1 juego con soportes y fundas, 8 tirafondos.



Referencia	Acabados
MACBORBOM	LP
MACBORBOM	LM
MACBORBOM	CM
MACBORBOM	CR
MACBORBOM	NS
MACBORBOM	LPD
MACBORBOM	ISD

## Condena cuadrada

El embalaje incluye  
» 1 juego con soportes y fundas, 8 tirafondos, eje muletilla, muletilla de emergencia, muletilla manilla, cuadradillo de 6x52mm, tornillo torx M4x18 y dos soportes.



Referencia	Acabados
MACBOREME	LP
MACBOREME	LM
MACBOREME	CM
MACBOREME	CR
MACBOREME	NS
MACBOREME	LPD
MACBOREME	ISD

## Bocallave redondo

El embalaje incluye  
» 1 juego con soportes y fundas, 8 tirafondos.



Referencia	Acabados
MABORBOM	LP
MABORBOM	LM
MABORBOM	CM
MABORBOM	CR
MABORBOM	NS
MABORBOM	LPD
MABORBOM	ISD

## Condena redonda

El embalaje incluye  
» 1 juego con soportes y fundas, 8 tirafondos, eje muletilla, muletilla de emergencia, muletilla manilla, cuadradillo de 6x52mm, tornillo torx M4x18 y dos soportes.



Referencia	Acabados
MABOREME	LP
MABOREME	LM
MABOREME	CM
MABOREME	CR
MABOREME	NS
MABOREME	LPD
MABOREME	ISD



# Manilla institucional

## Serie inox AISI 316L

### Manillas Kubika y Obbal

En el desarrollo de Kubika y Obbal, TESA ha aplicado una metodología totalmente innovadora en cuanto a diseño de nuevos productos. Tras un intensivo estudio, la original estética de estas manillas ha sido una consecuencia de los gustos y tendencias mostrados por los diferentes actores del mercado de manillas de alta gama y calidad.

#### Resistencia

- » El mecanismo de accionamiento de la manilla está encapsulado en resina acética, lo que impide la rotura del muelle por corrosión y garantiza además más de 500.000 ciclos de funcionamiento.
- » Los muelles son de compresión (como los amortiguadores de un coche) por lo que sus alojamientos están guiados; se consigue así que el sistema siga funcionando aún en el supuesto de la rotura de los muelles por fatiga.
- » Altísima resistencia a la rotura y holgura debido al sistema de arrastre de los muelles por nueca con dos chavetas.
- » Ensayos: los dos modelos han pasado de forma sobresaliente todos los ensayos internos. Han soportado más del doble de esfuerzo que nuestras manillas anteriores y que las manillas de la competencia.

#### Seguridad

- » El mecanismo se fija a la manilla y al escudo mediante tornillo. Se elimina así el clip que utilizan todas las manillas del mercado y que es el elemento que falta con mayor frecuencia haciendo que nos quedemos con la manilla en la mano. Este sistema es como un "sandwich", todas sus piezas están unidas por el tornillo especial M14 x 1 lo que garantiza que jamás nos quedemos con la manilla en la mano.

Kubika y Obbal reúnen presentaciones especiales, singulares y únicas en cuanto a **resistencia, seguridad, flexibilidad y materiales de alta calidad**. Destacamos algunas de ellas:

#### Flexibilidad

- » Los modelos de roseta tienen 8 pasos diferentes para estoques, lo que permite su utilización junto con la mayor parte de las cerraduras del mercado. Del mismo modo Kubika y Obbal pueden montarse con barras antipánico TESA, gamas Universal, Push y Top.
- » Fácil reversibilidad que permite convertir con sencillez una manilla derecha en izquierdas y viceversa.

#### Materiales de alta calidad

- » Están fabricadas en acero inoxidable AISI 316L, también llamado acero marino por su excelente comportamiento en ambientes salinos y agresivos.
- » Es un acero austenítico al molibdeno con bajo contenido en carbono (18% cromo, 11% níquel, 2% molibdeno). El molibdeno protege al acero inoxidable de la corrosión por picadura, habitual en atmósferas industriales o próximas a la costa.



Único sistema  
"INDESMONTABLE"



# Manilla institucional

## Serie inox AISI 316L

### Kubika Inox AISI 316L

#### El embalaje con roseta incluye

- » 1 juego de manillas con placa interior y funda, 1 cuadradillo 8x105 mm, 2 muelles de recuperación, 4 tirafondos, 2 estoques, 2 tornillos prisioneros y 1 llave allen.

#### El embalaje con placa carpintería metálica incluye

- » 1 manilla con una funda de 68x30 mm, 1 cuadradillo 8x60 mm, 2 tirafondos, 1 llave allen.

#### El embalaje con placa larga incluye

- » 1 juego de manillas con placa interior y funda, 1 cuadradillo 8x105 mm, 2 muelles de recuperación, 4 tirafondos, 2 tornillos prisioneros, 1 llave allen.

#### El embalaje con placa cuadrada incluye

- » 1 juego de manillas con placa cuadrada de 1,5 mm de grosor, 1 cuadradillo 8x105 mm, 1 muelle de recuperación, 4 estoques flotantes, 4 tornillos, 2 tornillos prisioneros, 1 llave allen.

#### Funciones

- » Entrada: bocallave a 85, 72, 70 y 47 mm.
- » Privacidad: condena a 85, 72, 70 y 47 mm.
- » Paso.
- » Ancho puerta: 30 - 50.

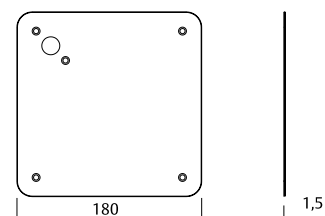
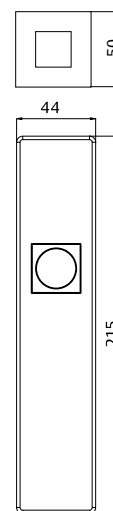
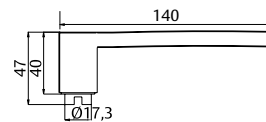

Roseta	Referencia	Acabado
Roseta cuadrada	MKU5R800	IS16
Roseta carpintería metálica	Referencia	Acabado
1/2 manilla roseta rectangular	MKURR800	IS16
Placa larga	Referencia	Acabado
Paso	MKU5L800	IS16
Bocallave a 72 mm	MKU0L872	IS16
Bocallave a 85 mm	MKU0L885	IS16
Condena a 70 mm	MKUEL870	IS16
Placa cuadrada	Referencia	Acabado
Paso	MKU5C800	IS16
Bocallave a 72 mm	MKU0C872	IS16
Bocallave a 85 mm	MKU0C885	IS16
Condena a 85 mm	MKU3C885	IS16

# Manilla institucional

## Serie inox AISI 316L

### Obbal Inox AISI 316L

#### El embalaje con roseta incluye

- » 1 juego de manillas con placa interior y funda, 1 cuadradillo 8x105 mm, 2 muelles de recuperación, 4 tirafondos, 2 estoques, 2 tornillos prisioneros y 1 llave allen.

#### El embalaje con placa larga incluye

- » 1 juego de manillas con placa interior y funda, 1 cuadradillo 8x105 mm, 2 muelles de recuperación, 4 tirafondos, 2 tornillos prisioneros, 1 llave allen.

#### El embalaje con placa cuadrada incluye

- » 1 juego de manillas con placa cuadrada de 1,5 mm de grosor, 1 cuadradillo 8x105 mm, 1 muelle de recuperación, 4 estoques flotantes, 4 tornillos, 2 tornillos prisioneros, 1 llave allen.

#### Funciones

- » Entrada: bocallave a 85, 72, 70 y 47 mm.
- » Privacidad: condena a 85, 72, 70 y 47 mm.
- » Paso.
- » Ancho puerta: 30 - 50.

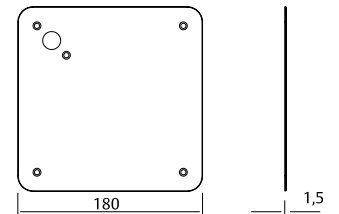
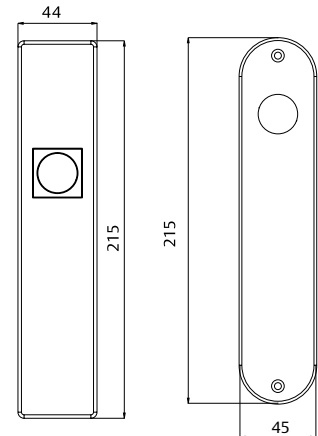
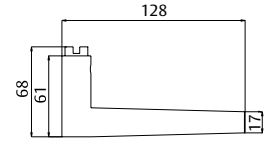

Roseta	Referencia	Acabado
Roseta	MO5R800	IS16
Roseta carpintería metálica	Referencia	Acabado
1/2 manilla roseta	MORR800	IS16
Placa larga	Referencia	Acabado
Paso	MO5L800	IS16
Bocallave a 72 mm	MO0L872	IS16
Bocallave a 85 mm	MO0L885	IS16
Condena a 70 mm	MOEL870	IS16
Placa cuadrada	Referencia	Acabado
Paso	MO5C800	IS16
Bocallave a 72 mm	MO0C872	IS16
Bocallave a 85 mm	MO0C885	IS16
Condena a 85 mm	MO3C885	IS16

# Manilla institucional

## Serie inox AISI 316L: complementos

### Bocallaves para Kubika

El embalaje incluye

- » 1 juego con soportes y fundas.
- » 4 tirafondos.



Acabados

- » IS16

Referencia	Acabados
MKUBORBOM	IS16

### Condena para Kubika

El embalaje incluye

- » 1 juego con soportes y fundas.
- » 1 cuadradillo 6x52 mm
- » 4 tirafondos.



Acabados

- » LP / LM / CR / CM / MB / NE / NS.

Referencia	Acabados
MKUBOREME	IS16

### Bocallaves para Obbal

El embalaje incluye

- » 1 juego con soportes y fundas.
- » 4 tirafondos.



Acabados

- » IS-

Referencia	Acabados
MBORBOM	IS16

### Condena para Obbal

El embalaje incluye

- » 1 juego con soportes y fundas.
- » 1 cuadradillo 6x52 mm
- » 4 tirafondos.



Acabados

- » LP / LM / CR / CM / MB / NE / NS.

Referencia	Acabados
MBOREME	IS16

# Manilla institucional

## Serie inox AISI 316L

Dirigidas principalmente a edificios institucionales y comerciales con alto tráfico y sometidos a condiciones extremas. Se pueden aplicar a todo tipo de soluciones: puertas RF, antipánicos, puertas cortafuego, fijaciones por estoques fijos, aplicaciones para cerraduras de doble nueca, etc.

### Acabado inox AISI 316L

Es un acero austenítico al molibdeno con bajo contenido en carbono (18% cromo, 11% níquel, 2% molibdeno). El molibdeno protege al acero inoxidable de la corrosión por picadura, habitual en atmósferas industriales o próximas a la costa.

### Características

Muelle de recuperación protegido por un cartucho de resina acetática para una total resistencia anticorrosión.  
Fijación mediante estoques flotantes o fijos, para una inmejorable resistencia a la tracción.

Fijación con cuadrillos de expansión TESA, que garantizan una elevada resistencia a la tracción. Tornillos ocultos para evitar el robo de las manillas.

### Normativas

Cumple los requisitos de la norma de herrajes para la edificación UNE-EN 1906. Sobre pasa con holgura el grado máximo de la norma UNE-EN 1670 en resistencia a la corrosión.  
Inalterable a ataques químicos.

### Sistema de fijación

La fijación se realiza, según los modelos, mediante estoques fijos, estoques flotantes o tirafondos directamente a la hoja de la puerta.



G

# Manilla institucional

## Serie inox AISI 316L

### Sena Inox AISI 316L

#### El embalaje con roseta incluye

- » 1 juego de manillas con placa interior y funda, 1 cuadradillo 8x105 mm, 2 muelles de recuperación, 4 tirafondos, 2 tornillos prisioneros, 1 llave allen. 2 estoques flotantes.

#### El embalaje de placa larga incluye

- » 1 juego de manillas con placa interior y funda, 1 cuadradillo 8x105 mm, 2 muelles de recuperación, 4 tirafondos, 2 tornillos prisioneros, 1 llave allen.

#### El embalaje con placa cuadrada incluye

- » 1 juego de manillas con placa cuadrada de 1,5 mm de grosor, 1 cuadradillo 8x105 mm, 2 muelles de recuperación, 5 estoques flotantes, 5 tornillos, 2 tornillos prisioneros, 1 llave allen.

#### Funciones

- » Entrada: bocallave a 85, 72, 70 y 47 mm.
- » Privacidad: condena a 85, 72, 70 y 47 mm.
- » Paso.

Roseta	Referencia	Acabado
Roseta	MS5R800	IS16 (incluye estoques)
Roseta	MMTFR800	IS16 1/2 Pomo fijo + CUADRAE
Roseta	MSTFR800	IS16 1/2 Pomo fijo + CUADRAE + 1/2 Sena
Roseta	MTF5R800	IS16 Doble pomo fijo + 2 CUADRAE
Placa larga	Referencia	Acabado
Paso	MS5L800	IS16 (no incluye estoques)
Rectangular	MS5LR800	IS16 (no incluye estoques)
Bocallave a 47 mm	MS0L847	IS16 (no incluye estoques)
Bocallave a 70 mm	MS0L870	IS16 (no incluye estoques)
Bocallave a 72 mm	MS0L872	IS16 (no incluye estoques)
Bocallave a 85 mm	MS0L885	IS16 (no incluye estoques)
Condena a 47 mm	MSEL847	IS16 (no incluye estoques)
Condena a 70 mm	MSEL870	IS16 (no incluye estoques)
Condena a 72 mm	MSEL872	IS16 (no incluye estoques)
Condena a 85 mm	MSEL885	IS16 (no incluye estoques)
Placa cuadrada	Referencia	Acabado
Paso	MS5C800	IS16 (incluye estoques)
Bocallave a 47 mm	MS0C847	IS16 (incluye estoques)
Bocallave a 70 mm	MS0C870	IS16 (incluye estoques)
Bocallave a 72 mm	MS0C872	IS16 (incluye estoques)
Bocallave a 85 mm	MS0C885	IS16 (incluye estoques)
Condena a 47 mm	MS3C847	IS16 (incluye estoques)
Condena a 70 mm	MS3C870	IS16 (incluye estoques)
Condena a 72 mm	MS3C872	IS16 (incluye estoques)
Condena a 85 mm	MS3C885	IS16 (incluye estoques)

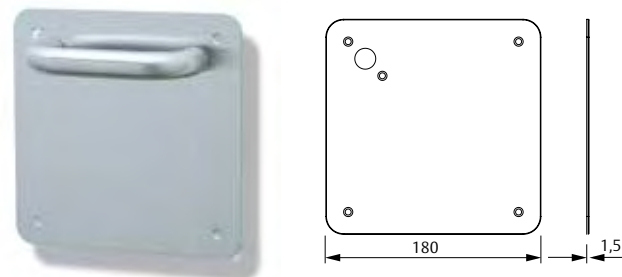
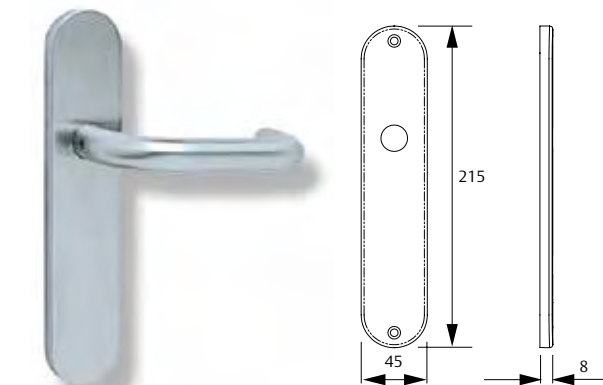
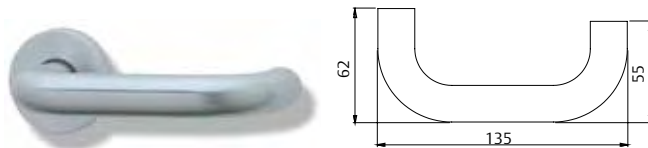

# Manilla institucional

## Serie inox AISI 316L

### Vector Inox AISI 316L

#### El embalaje con roseta incluye

- » 1 juego de manillas con placa interior y funda, 1 cuadradillo 8x105 mm, 2 muelles de recuperación, 4 tirafondos, 2 tornillos prisioneros, 1 llave allen.

#### El embalaje de placa larga incluye

- » 1 juego de manillas con placa interior y funda, 1 cuadradillo 8x105 mm, 2 muelles de recuperación, 4 tirafondos, 2 tornillos prisioneros, 1 llave allen.

#### El embalaje con placa cuadrada incluye

- » 1 juego de manillas con placa cuadrada de 1,5 mm de grosor, 1 cuadradillo 8x105 mm, 2 muelles de recuperación, 5 estoques flotantes, 5 tornillos, 2 tornillos prisioneros, 1 llave allen.

#### Funciones

- » Entrada: bocallave a 85, 72, 70 y 47 mm.
- » Privacidad: condena a 85, 72, 70 y 47 mm.
- » Paso.

Roseta	Referencia	Acabado
Roseta	MV5R800	IS16 (incluye estoques)
Roseta	MVTFR800	IS16 1/2 Pomo fijo + CUADRE + 1/2 vector
Placa larga	Referencia	Acabado
Paso	MV5L800	IS16 (no incluye estoques)
Bocallave a 47 mm	MV0L847	IS16 (no incluye estoques)
Bocallave a 70 mm	MV0L870	IS16 (no incluye estoques)
Bocallave a 72 mm	MV0L872	IS16 (no incluye estoques)
Bocallave a 85 mm	MV0L885	IS16 (no incluye estoques)
Condena a 47 mm	MVEL847	IS16 (no incluye estoques)
Condena a 70 mm	MVEL870	IS16 (no incluye estoques)
Condena a 72 mm	MVEL872	IS16 (no incluye estoques)
Condena a 85 mm	MVEL885	IS16 (no incluye estoques)
Placa cuadrada	Referencia	Acabado
Paso	MV5C800	IS16 (incluye estoques)
Bocallave a 47 mm	MV0C847	IS16 (incluye estoques)
Bocallave a 70 mm	MV0C870	IS16 (incluye estoques)
Bocallave a 72 mm	MV0C872	IS16 (incluye estoques)
Bocallave a 85 mm	MV0C885	IS16 (incluye estoques)
Condena a 47 mm	MV3C847	IS16 (incluye estoques)
Condena a 70 mm	MV3C870	IS16 (incluye estoques)
Condena a 72 mm	MV3C872	IS16 (incluye estoques)
Condena a 85 mm	MV3C885	IS16 (incluye estoques)

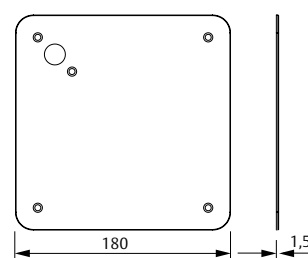
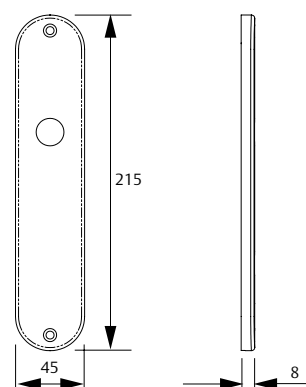
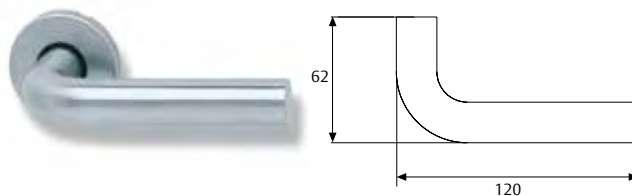

# Manilla institucional

## Serie inox AISI 316L

### Xara Inox AISI 316L

#### El embalaje con roseta incluye

- » 1 juego de manillas con placa interior y funda, 1 cuadradillo 8x105 mm, 2 muelles de recuperación, 4 tirafondos, 2 tornillos prisioneros, 1 llave allen. 2 estoques flotantes.

#### El embalaje de placa larga incluye

- » 1 juego de manillas con placa interior y funda, 1 cuadradillo 8x105 mm, 2 muelles de recuperación, 4 tirafondos, 2 tornillos prisioneros, 1 llave allen.

#### El embalaje con placa cuadrada incluye

- » 1 juego de manillas con placa cuadrada de 1,5 mm de grosor, 1 cuadradillo 8x105 mm, 2 muelles de recuperación, 5 estoques flotantes, 5 tornillos, 2 tornillos prisioneros, 1 llave allen.

#### Funciones

- » Entrada: bocallave a 85, 72, 70 y 47 mm.
- » Privacidad: condena a 85, 72, 70 y 47 mm.
- » Paso.

Roseta	Referencia	Acabado
	MX5R800	IS16 (incluye estoques)
Placa larga	Referencia	Acabado
Paso	MX5L800	IS16 (no incluye estoques)
Bocallave a 47 mm	MX0L847	IS16 (no incluye estoques)
Bocallave a 70 mm	MX0L870	IS16 (no incluye estoques)
Bocallave a 72 mm	MX0L872	IS16 (no incluye estoques)
Bocallave a 85 mm	MX0L885	IS16 (no incluye estoques)
Condena a 47 mm	MXEL847	IS16 (no incluye estoques)
Condena a 70 mm	MXEL870	IS16 (no incluye estoques)
Condena a 72 mm	MXEL872	IS16 (no incluye estoques)
Condena a 85 mm	MXEL885	IS16 (no incluye estoques)
Placa cuadrada	Referencia	Acabado
Paso	MX5C800	IS16 (incluye estoques)
Bocallave a 47 mm	MX0C847	IS16 (incluye estoques)
Bocallave a 70 mm	MX0C870	IS16 (incluye estoques)
Bocallave a 72 mm	MX0C872	IS16 (incluye estoques)
Bocallave a 85 mm	MX0C885	IS16 (incluye estoques)
Condena a 47 mm	MX3C847	IS16 (incluye estoques)
Condena a 70 mm	MX3C870	IS16 (incluye estoques)
Condena a 72 mm	MX3C872	IS16 (incluye estoques)
Condena a 85 mm	MX3C885	IS16 (incluye estoques)

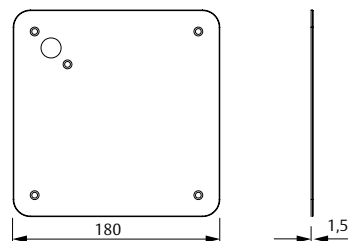
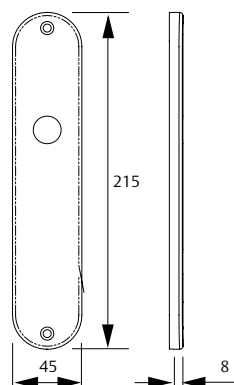
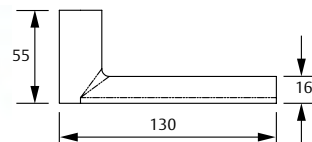



# Manilla institucional

## Serie inox AISI 316L

### Zafira Inox AISI 316L

#### El embalaje con roseta incluye

- » 1 juego de manillas con placa interior y funda, 1 cuadradillo 8x105 mm, 2 muelles de recuperación, 4 tirafondos, 2 tornillos prisioneros, 1 llave allen. 2 estoques flotantes.

#### El embalaje de placa larga incluye

- » 1 juego de manillas con placa interior y funda, 1 cuadradillo 8x105 mm, 2 muelles de recuperación, 4 tirafondos, 2 tornillos prisioneros, 1 llave allen.

#### El embalaje con placa cuadrada incluye

- » 1 juego de manillas con placa cuadrada de 1,5 mm de grosor, 1 cuadradillo 8x105 mm., 2 muelles de recuperación, 5 estoques flotantes, 5 tornillos, 2 tornillos prisioneros, 1 llave allen.

#### Funciones

- » Entrada: bocallave a 85, 72, 70 y 47 mm.
- » Privacidad: condena a 85, 72, 70 y 47 mm.
- » Paso

Roseta	Referencia	Acabado
	MZ5R800	IS16 (incluye estoques)
Placa larga	Referencia	Acabado
Paso	MZ5L800	IS16 (no incluye estoques)
Bocallave a 47 mm	MZ0L847	IS16 (no incluye estoques)
Bocallave a 70 mm	MZ0L870	IS16 (no incluye estoques)
Bocallave a 72 mm	MZ0L872	IS16 (no incluye estoques)
Bocallave a 85 mm	MZ0L885	IS16 (no incluye estoques)
Condena a 47 mm	MZEL847	IS16 (no incluye estoques)
Condena a 70 mm	MZEL870	IS16 (no incluye estoques)
Condena a 72 mm	MZEL872	IS16 (no incluye estoques)
Condena a 85 mm	MZEL885	IS16 (no incluye estoques)
Placa cuadrada	Referencia	Acabado
Paso	MZ5C800	IS16 (incluye estoques)
Bocallave a 47 mm	MZ0C847	IS16 (incluye estoques)
Bocallave a 70 mm	MZ0C870	IS16 (incluye estoques)
Bocallave a 72 mm	MZ0C872	IS16 (incluye estoques)
Bocallave a 85 mm	MZ0C885	IS16 (incluye estoques)
Condena a 47 mm	MZ3C847	IS16 (incluye estoques)
Condena a 70 mm	MZ3C870	IS16 (incluye estoques)
Condena a 72 mm	MZ3C872	IS16 (incluye estoques)
Condena a 85 mm	MZ3C885	IS16 (incluye estoques)

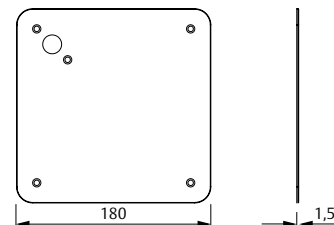
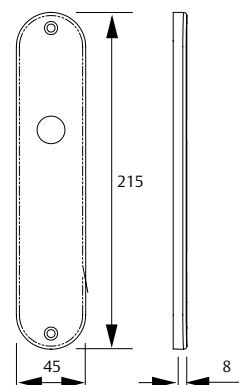
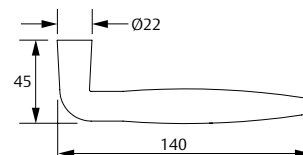

# Manilla institucional

## Serie inox AISI 316L

### Sector Inox AISI 316L

#### El embalaje con roseta incluye

- » 1 juego de manillas con placa interior y funda, 1 cuadradillo 8x105 mm, 2 muelles de recuperación, 4 tirafondos, 2 tornillos prisioneros, 1 llave allen. 2 estoques flotantes.

#### El embalaje de placa larga incluye

- » 1 juego de manillas con placa interior y funda, 1 cuadradillo 8x105 mm, 2 muelles de recuperación, 4 tirafondos, 2 tornillos prisioneros, 1 llave allen.

#### El embalaje con placa cuadrada incluye

- » 1 juego de manillas con placa cuadrada de 1,5 mm de grosor, 1 cuadradillo 8x105 mm, 2 muelles de recuperación, 5 estoques flotantes, 5 tornillos, 2 tornillos prisioneros, 1 llave allen.

#### Funciones

- » Entrada: bocallave a 85, 72, 70 y 47 mm.
- » Privacidad: condena a 85, 72, 70 y 47 mm.
- » Paso

Roseta	Referencia	Acabado
	MSE5R800	IS16 (incluye estoques)
Placa larga	Referencia	Acabado
Paso	MSE5L800	IS16 (no incluye estoques)
Bocallave a 47 mm	MSE0L847	IS16 (no incluye estoques)
Bocallave a 70 mm	MSE0L870	IS16 (no incluye estoques)
Bocallave a 72 mm	MSE0L872	IS16 (no incluye estoques)
Bocallave a 85 mm	MSE0L885	IS16 (no incluye estoques)
Condena a 47 mm	MSEEL847	IS16 (no incluye estoques)
Condena a 70 mm	MSEEL870	IS16 (no incluye estoques)
Condena a 72 mm	MSEEL872	IS16 (no incluye estoques)
Condena a 85 mm	MSEEL885	IS16 (no incluye estoques)
Placa cuadrada	Referencia	Acabado
Paso	MSE5S800	IS16 (incluye estoques)
Bocallave a 47 mm	MSE0S847	IS16 (incluye estoques)
Bocallave a 70 mm	MSE0S870	IS16 (incluye estoques)
Bocallave a 72 mm	MSE0S872	IS16 (incluye estoques)
Bocallave a 85 mm	MSE0S885	IS16 (incluye estoques)
Condena a 47 mm	MSE3S847	IS16 (incluye estoques)
Condena a 70 mm	MSE3S870	IS16 (incluye estoques)
Condena a 72 mm	MSE3S872	IS16 (incluye estoques)
Condena a 85 mm	MSE3S885	IS16 (incluye estoques)

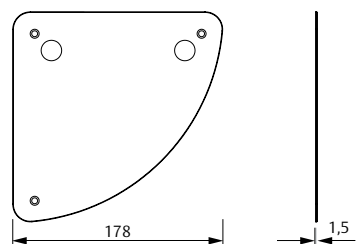
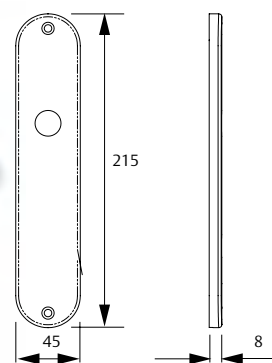
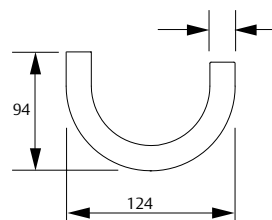

# Manilla institucional

## Serie inox AISI 316L

### Cubo Inox AISI 316L

#### El embalaje con roseta incluye

- » 1 juego de manillas con placa interior y funda, 1 cuadradillo 8x105 mm, 2 muelles de recuperación, 4 tirafondos, 2 estoques, 2 tornillos prisioneros y 1 llave allen.

#### El embalaje con placa larga incluye

- » 1 juego de manillas con placa interior y funda, 1 cuadradillo 8x105 mm, 2 muelles de recuperación, 4 tirafondos, 2 tornillos prisioneros, 1 llave allen.

#### El embalaje con placa cuadrada incluye

- » 1 juego de manillas con placa cuadrada de 1,5 mm de grosor, 1 cuadradillo 8x105 mm, 2 muelles de recuperación, 4 estoques flotantes, 4 tornillos, 2 tornillos prisioneros, 1 llave allen.

#### Funciones

- » Entrada: bocallave a 85, 72, 70 y 47 mm.
- » Privacidad: condena a 85, 72, 70 y 47 mm.
- » Paso.

Roseta	Referencia	Acabado
	MC5R800	IS16 (incluye estoques)
Placa larga	Referencia	Acabado
Paso	MC5L800	IS16 (no incluye estoques)
Bocallave a 47 mm	MC0L847	IS16 (no incluye estoques)
Bocallave a 70 mm	MC0L870	IS16 (no incluye estoques)
Bocallave a 72 mm	MC0L872	IS16 (no incluye estoques)
Bocallave a 85 mm	MC0L885	IS16 (no incluye estoques)
Condena a 47 mm	MCEL847	IS16 (no incluye estoques)
Condena a 70 mm	MCEL870	IS16 (no incluye estoques)
Condena a 72 mm	MCEL872	IS16 (no incluye estoques)
Condena a 85 mm	MCEL885	IS16 (no incluye estoques)
Placa cuadrada	Referencia	Acabado
Paso	MC5C800	IS16 (incluye estoques)
Bocallave a 47 mm	MC0C847	IS16 (incluye estoques)
Bocallave a 70 mm	MC0C870	IS16 (incluye estoques)
Bocallave a 72 mm	MC0C872	IS16 (incluye estoques)
Bocallave a 85 mm	MC0C885	IS16 (incluye estoques)
Condena a 47 mm	MC3C847	IS16 (incluye estoques)
Condena a 70 mm	MC3C870	IS16 (incluye estoques)
Condena a 72 mm	MC3C872	IS16 (incluye estoques)
Condena a 85 mm	MC3C885	IS16 (incluye estoques)

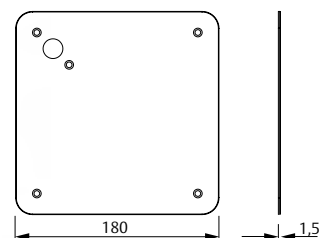
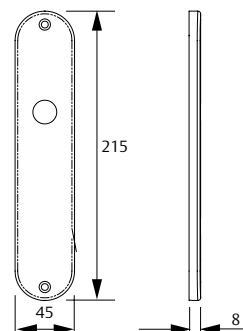
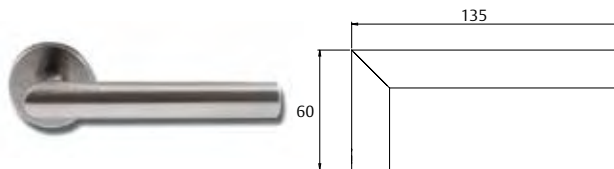

# Manilla institucional

## Serie inox AISI 316L

### Planho Inox AISI 316L

#### El embalaje con roseta incluye

- » 1 juego de manillas con placa interior y funda, 1 cuadradillo 8x105 mm, 2 muelles de recuperación, 4 tirafondos, 2 estoques, 2 tornillos prisioneros y 1 llave allen.

#### El embalaje con placa larga incluye

- » 1 juego de manillas con placa interior y funda, 1 cuadradillo 8x105 mm, 2 muelles de recuperación, 4 tirafondos, 2 tornillos prisioneros, 1 llave allen.

#### El embalaje con placa cuadrada incluye

- » 1 juego de manillas con placa cuadrada de 1,5 mm de grosor, 1 cuadradillo 8x105 mm, 2 muelles de recuperación, 4 estoques flotantes, 4 tornillos, 2 tornillos prisioneros, 1 llave allen.

#### Funciones

- » Entrada: bocallave a 85, 72, 70 y 47 mm.
- » Privacidad: condena a 85, 72, 70 y 47 mm.
- » Paso.

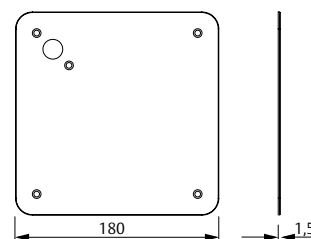
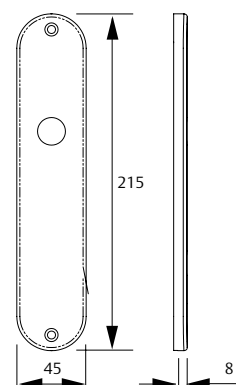
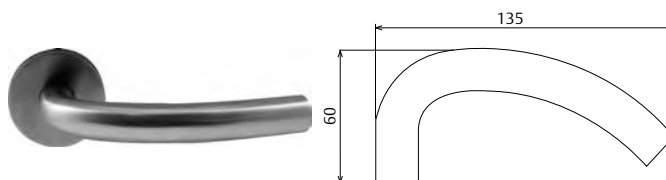

Roseta	Referencia	Acabado
	MP5R800	IS16 (incluye estoques)
Placa larga	Referencia	Acabado
Paso	MP5L800	IS16 (no incluye estoques)
Bocallave a 47 mm	MP0L847	IS16 (no incluye estoques)
Bocallave a 70 mm	MP0L870	IS16 (no incluye estoques)
Bocallave a 72 mm	MP0L872	IS16 (no incluye estoques)
Bocallave a 85 mm	MP0L885	IS16 (no incluye estoques)
Condena a 47 mm	MPEL847	IS16 (no incluye estoques)
Condena a 70 mm	MPEL870	IS16 (no incluye estoques)
Condena a 72 mm	MPEL872	IS16 (no incluye estoques)
Condena a 85 mm	MPEL885	IS16 (no incluye estoques)
Placa cuadrada	Referencia	Acabado
Paso	MP5C800	IS16 (incluye estoques)
Bocallave a 47 mm	MP0C847	IS16 (incluye estoques)
Bocallave a 70 mm	MP0C870	IS16 (incluye estoques)
Bocallave a 72 mm	MP0C872	IS16 (incluye estoques)
Bocallave a 85 mm	MP0C885	IS16 (incluye estoques)
Condena a 47 mm	MP3C847	IS16 (incluye estoques)
Condena a 70 mm	MP3C870	IS16 (incluye estoques)
Condena a 72 mm	MP3C872	IS16 (incluye estoques)
Condena a 85 mm	MP3C885	IS16 (incluye estoques)

# Manilla institucional para salidas de emergencia

## Producto certificado EN179:2008

### Sena Inox AISI 316L

#### Características principales

- » Puertas de hasta 200 kg
- » Capacidad de desbloqueo < 70 N
- » Durabilidad 200.000 ciclos
- » Resistencia al fuego E (integridad), I (asilamiento), grado B
- » Este producto está certificado en conjunto con las cerraduras CF60 (cuadrado 9 mm) y 2035T, 4039T y 2037F (cuadrado 8 mm)

Certificación EN 179:

3 7 6 B 1 3 2 2 A B

#### El embalaje de placa larga incluye

- » 1 juego de manillas con placa interior y funda, 1 cuadrado partido (según modelo), 2 muelles de recuperación, 3 estoques flotantes, 6 tirafondos, 2 tornillos prisioneros, 1 llave allen.

Referencia	
MSCE0L972IS16	C9, para CF60
MSCE0L885IS16	C8, para 2035T, 4039T y 2037F

#### El embalaje con placa cuadrada incluye

- » 1 juego de manillas con placa cuadrada de 1,5 mm de grosor, 1 cuadrado partido (s/modelo), 2 muelles de recuperación, 5 estoques flotantes, 10 tornillos, 2 tornillos prisioneros, 1 llave allen.

Referencia	
MSCE0C972IS16	
MSCE0C885IS16	

#### El embalaje con roseta incluye

- » 1 juego de manillas con roseta D50, 1 cuadrado partido (s/modelo), 2 muelles de recuperación, 2 estoques flotantes, 4 tornillos, 2 tornillos prisioneros, 1 llave allen.

Referencia	
MSCE5R900IS16	
MSCE5R800IS16	



CERTIFICADO SEGÚN  
UNE-EN  
179:2008

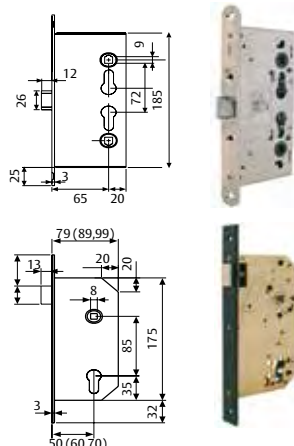

**CF60.** Nueca de 9.  
Reversible.

**2035T.** Nueca de 8. Indicar mano. Sin cilindro, para puertas de paso.

**2037F.** Nueca de 8. Reversible. Cilindro para condena y descondena de nueca exterior.

**4039T.** Nueca de 8. Indicar mano. Cilindro para accionamiento exterior de picaporte.

# Manilla institucional

## Serie inox AISI 316L

### Tirador Sena placa cuadrada

**Funciones**

- » Entrada: bocallave a 85, 72 y 70 mm
- » Privacidad: condena a 85, 72 y 70 mm

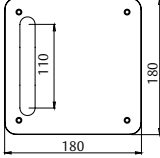
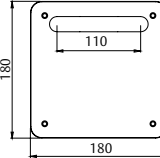
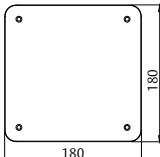
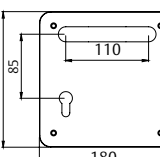
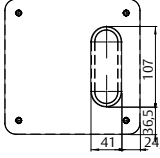
Tirador vertical	Referencia	Acabado	Tirador horizontal	Referencia	Acabado
	MSMT80V (medio)	IS16		MSMT800 (medio)	IS16
	MSTT80V (doble)	IS16		MSTT800 (doble)	IS16
Tirador vertical	Referencia	Acabado	Tirador horizontal	Referencia	Acabado
	PCCIEGA	IS16		MSTT885	IS16
				MSTT872	
Tirador vertical	Referencia	Acabado	Tirador horizontal	Referencia	Acabado
	MSTT80UE	IS16			



# Manilla institucional

## Serie inox AISI 316L: complementos D50

### Bocallaves

El embalaje incluye  
» 1 juego con soportes y fundas.  
» 4 tirafondos.

Acabados  
» IS-

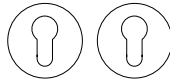

Referencia	Acabados
MBORBOM	IS16

### Condena

El embalaje incluye  
» 1 juego con soportes y fundas.  
» 4 tirafondos.

Acabados  
» LP/LM/CR/CM/MB/NE/NS.

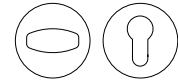

Referencia	Acabados
MBOREME	IS16

### Ciega

El embalaje incluye  
» 1 juego con soportes y fundas.  
» 4 tirafondos.

Acabados  
» IS-16

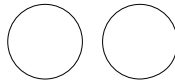

Referencia	Acabados
MBOR000	IS16

# Manilla institucional

## Serie inox AISI 304

Manillas especialmente diseñadas para oficinas y edificios institucionales con aplicaciones estándar.

### Acabado inox AISI 304

Es un acero de la clase de los austeníticos (18% cromo, 8% níquel). Aunque los aceros austeníticos no sean magnéticos, una vez mecanizados pueden modificar su estructura y ser atraídos por el imán.

Ofrece una excelente resistencia a la corrosión, incluso en instalaciones exteriores.

### Características

Muelle de recuperación protegido por un cartucho Delrin para la roseta. Sistema de muelle en espiral en placa institucional y placa larga. Fijación mediante estoque/tornillo, excepto en la placa institucional, cuya fijación es mediante estoques.

### Normativas

Cumple los requisitos de la norma de herrajes para la edificación UNE-EN 1906.

Sobrepasa el grado máximo de la norma UNE-EN 1670 en resistencia a la corrosión.

Resistencia a los Ultravioleta: inalterable.

Excelente resistencia a ataques químicos.

### Sistema de fijación

La fijación se realiza, según los modelos, mediante estoques fijos, estoque flotantes o tirafondos directamente a la hoja de la puerta.





# Manilla institucional

## Serie inox AISI 304

### Sena Inox AISI 304

#### El embalaje con roseta incluye

- » 1 juego de manillas con placa interior y funda, 1 cuadradillo 8x105 mm, 2 muelles de recuperación, 4 tirafondos, 2 estoques, 2 tornillos prisioneros y 1 llave allen.

#### El embalaje con placa larga incluye

- » 1 juego de manillas con placa interior y funda, 1 cuadradillo 8x105 mm, 2 muelles de recuperación, 4 tirafondos, 2 tornillos prisioneros, 1 llave allen. 2 estoques flotantes.

#### El embalaje con placa cuadrada incluye

- » 1 juego de manillas con placa cuadrada de 1,5 mm de grosor, 1 cuadradillo 8x105 mm, 1 muelle de recuperación, 4 estoques flotantes, 4 tornillos, 2 tornillos prisioneros, 1 llave allen.

#### Funciones

- » Entrada: bocallave a 85, 72, 70 y 47 mm.
- » Privacidad: condena a 85, 72, 70 y 47 mm.
- » Paso.

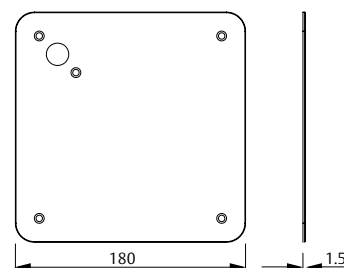
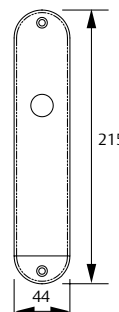
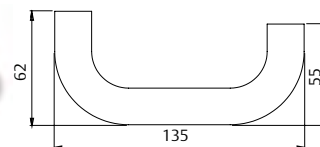

Roseta	Referencia	Acabado
Roseta	MS5R800	IS- (incluye estoques)
Placa larga*	Referencia	Acabado
Paso	MS5L800	IS- (incluye estoques)
Rectangular	MS5LR800	IS- (incluye estoques)
Bocallave a 47 mm	MS0L847	IS- (incluye estoques)
Bocallave a 70 mm	MS0L870	IS- (incluye estoques)
Bocallave a 72 mm	MS0L872	IS- (incluye estoques)
Bocallave a 85 mm	MS0L885	IS- (incluye estoques)
Condena a 47 mm	MSEL847	IS- (incluye estoques)
Condena a 70 mm	MSEL870	IS- (incluye estoques)
Condena a 72 mm	MSEL872	IS- (incluye estoques)
Condena a 85 mm	MSEL885	IS- (incluye estoques)
Placa cuadrada*	Referencia	Acabado
Paso	MS5C800	IS- (incluye estoques)
Bocallave a 47 mm	MS0C847	IS- (incluye estoques)
Bocallave a 70 mm	MS0C870	IS- (incluye estoques)
Bocallave a 72 mm	MS0C872	IS- (incluye estoques)
Bocallave a 85 mm	MS0C885	IS- (incluye estoques)
Condena a 47 mm	MS3C847	IS- (incluye estoques)
Condena a 70 mm	MS3C870	IS- (incluye estoques)
Condena a 72 mm	MS3C872	IS- (incluye estoques)
Condena a 85 mm	MS3C885	IS- (incluye estoques)

\* Incluye dos muelles de espiral por juego



# Manilla institucional

## Serie inox AISI 304

### Vector Inox AISI 304

#### El embalaje con roseta incluye

- » 1 juego de manillas con placa interior y funda, 1 cuadradillo 8x105 mm, 2 muelles de recuperación, 4 tirafondos, 2 estoques, 2 tornillos prisioneros y 1 llave allen.

#### El embalaje con placa larga incluye

- » 1 juego de manillas con placa interior y funda, 1 cuadradillo 8x105 mm, 2 muelles de recuperación, 4 tirafondos, 2 tornillos prisioneros, 1 llave allen. 2 estoques flotantes.

#### El embalaje con placa cuadrada incluye

- » 1 juego de manillas con placa cuadrada de 1,5 mm de grosor, 1 cuadradillo 8x105 mm, 1 muelle de recuperación, 4 estoques flotantes, 4 tornillos, 2 tornillos prisioneros, 1 llave allen.

#### Funciones

- » Entrada: bocallave a 85, 72, 70 y 47 mm.
- » Privacidad: condena a 85, 72, 70 y 47 mm.
- » Paso.

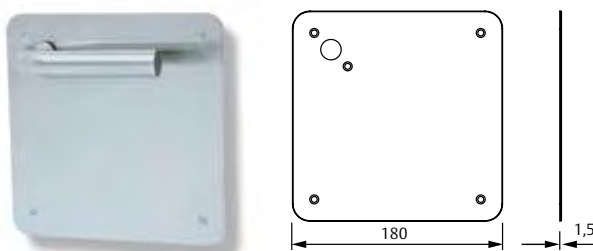
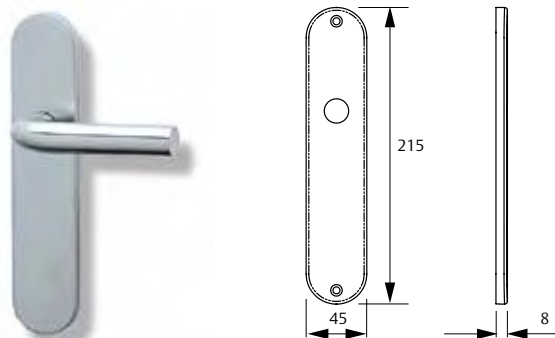
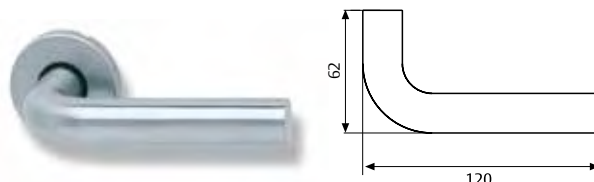

Roseta	Referencia	Acabado
	MV5R800	IS- (incluye estoques)
Placa larga*	Referencia	Acabado
Paso	MV5L800	IS- (incluye estoques)
Bocallave a 47 mm	MV0L847	IS- (incluye estoques)
Bocallave a 70 mm	MV0L870	IS- (incluye estoques)
Bocallave a 72 mm	MV0L872	IS- (incluye estoques)
Bocallave a 85 mm	MV0L885	IS- (incluye estoques)
Condena a 47 mm	MVEL847	IS- (incluye estoques)
Condena a 70 mm	MVEL870	IS- (incluye estoques)
Condena a 72 mm	MVEL872	IS- (incluye estoques)
Condena a 85 mm	MVEL885	IS- (incluye estoques)
Placa cuadrada*	Referencia	Acabado
Paso	MV5C800	IS- (incluye estoques)
Bocallave a 47 mm	MV0C847	IS- (incluye estoques)
Bocallave a 70 mm	MV0C870	IS- (incluye estoques)
Bocallave a 72 mm	MV0C872	IS- (incluye estoques)
Bocallave a 85 mm	MV0C885	IS- (incluye estoques)
Condena a 47 mm	MV3C847	IS- (incluye estoques)
Condena a 70 mm	MV3C870	IS- (incluye estoques)
Condena a 72 mm	MV3C872	IS- (incluye estoques)
Condena a 85 mm	MV3C885	IS- (incluye estoques)

\* Incluye dos muelles de espiral por juego

# Manilla institucional

## Serie inox AISI 304

### Cubo Inox AISI 304

#### El embalaje con roseta incluye

- » 1 juego de manillas con placa interior y funda, 1 cuadradillo 8x105 mm, 2 muelles de recuperación, 4 tirafondos, 2 estoques, 2 tornillos prisioneros y 1 llave allen.

Roseta	Referencia	Acabado
Roseta	MC5R800	IS- (incluye estoques)

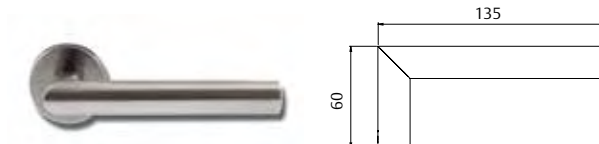

### Ladho Inox AISI 304

#### El embalaje con roseta incluye

- » 1 juego de manillas con placa interior y funda, 1 cuadradillo 8x105 mm, 2 muelles de recuperación, 4 tirafondos, 2 estoques, 2 tornillos prisioneros y 1 llave allen.

Roseta	Referencia	Acabado
Roseta	ML5R800	IS- (incluye estoques)

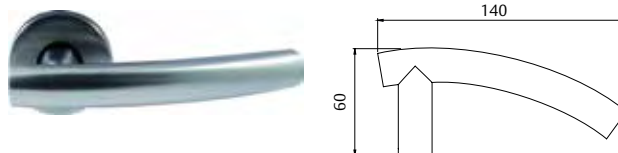

### Radho Inox AISI 304

#### El embalaje con roseta incluye

- » 1 juego de manillas con placa interior y funda, 1 cuadradillo 8x105 mm, 2 muelles de recuperación, 4 tirafondos, 2 estoques, 2 tornillos prisioneros y 1 llave allen.

Roseta	Referencia	Acabado
Roseta	MR5R800	IS- (incluye estoques)

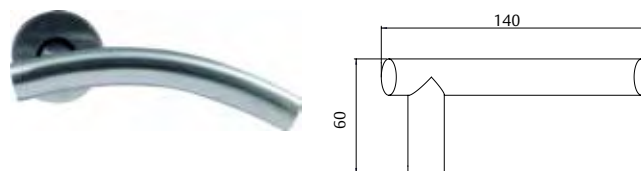

# Manilla institucional

## Serie inox AISI 304: complementos

### Bocallaves D50

El embalaje incluye

- » 1 juego con soportes y fundas.
- » 4 tirafondos.



Acabados

- » IS-



Referencia	Acabados
MBORBOM	IS-

### Condena D50

El embalaje incluye

- » 1 juego con soportes y fundas.
- » 4 tirafondos.



Acabados

- » IS-

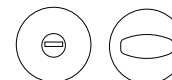

Referencia	Acabados
MBOREME	IS-

### Condenas de marco

- » Condenas para instalar en el marco de la puerta, sin necesidad de cerradura.
- » Condena para instalar en el marco de la puerta corredera sin necesidad de cerradura.
- » Giro limitado a 180°

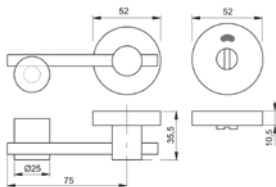

Referencia	Características
MARCOEMEIS	Condena sin cerradura batiente
MARCOEMECORIS	Condena para puerta corredera sin cerradura

### Topes de puerta para suelo

- Ø 20 x 35 mm
- El embalaje incluye
- » 1 tope de puerta
  - » Tirafondo
  - » Taco para suelo



Acabados

- » IS-

Referencia	Características
TOPINOX20	Tope de puerta para suelo

# Manillas macizas de acero

## Serie inox AISI 304

### Isos Inox AISI 304

**El embalaje con roseta incluye**

- » 1 juego de manillas con una placa interna y una funda, una cuadradillo de 8x105 mm, 4 tirafondos, 2 tornillos pasantes, 2 tornillos M6 DIN y una llave allen.

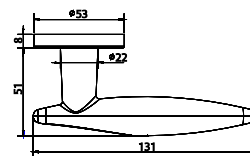

Roseta	Referencia	Acabado
Roseta	MIS5R800SSIS	SSS grado 304

### Nova Inox AISI 304

**El embalaje con roseta incluye**

- » 1 juego de manillas con una placa interna y una funda, una cuadradillo de 8x105 mm, 4 tirafondos, 2 tornillos pasantes, 2 tornillos M6 DIN y una llave allen.

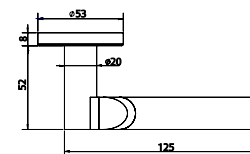

Roseta	Referencia	Acabado
Roseta	MNV5R800SSIS	SSS grado 304

### Oasis Inox AISI 304

**El embalaje con roseta incluye**

- » 1 juego de manillas con una placa interna y una funda, una cuadradillo de 8x105 mm, 4 tirafondos, 2 tornillos pasantes, 2 tornillos M6 DIN y una llave allen.

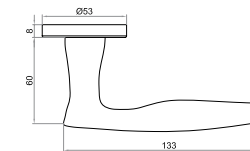

Roseta	Referencia	Acabado
Roseta	MOA5R800SSIS	SSS grado 304

### Wind Inox AISI 304

**El embalaje con roseta incluye**

- » 1 juego de manillas con una placa interna y una funda, una cuadradillo de 8x105 mm, 4 tirafondos, 2 tornillos pasantes, 2 tornillos M6 DIN y una llave allen.

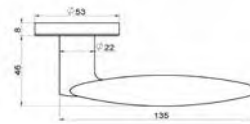

Roseta	Referencia	Acabado
Roseta	MWI5R800SSIS	SSS grado 304



# Manillas macizas de acero

## Serie inox AISI 304

### Mach Inox AISI 304

**El embalaje con roseta incluye**

- » 1 juego de manillas con una placa interna y una funda, una cuadradillo de 8x105 mm, 4 tirafondos, 2 tornillos pasantes, 2 tornillos M6 DIN y una llave allen.

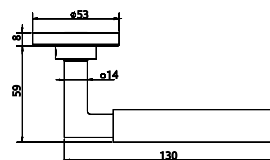

Roseta	Referencia	Acabado
Roseta	MMH5R800SSIS	SSS grado 304

### Arena Inox AISI 304

**El embalaje con roseta incluye**

- » 1 juego de manillas con una placa interna y una funda, una cuadradillo de 8x105 mm, 4 tirafondos, 2 tornillos pasantes, 2 tornillos M6 DIN y una llave allen.

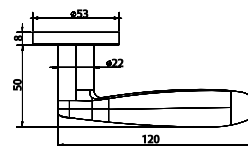

Roseta	Referencia	Acabado
Roseta	MAR5R800SSIS	SSS grado 304

### Funxtion Inox AISI 304

**El embalaje con roseta incluye**

- » 1 juego de manillas con una placa interna y una funda, una cuadradillo de 8x105 mm, 4 tirafondos, 2 tornillos pasantes, 2 tornillos M6 DIN y una llave allen.

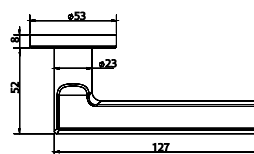

Roseta	Referencia	Acabado
Roseta	MFU5R800SSIS	SSS grado 304

### Marina Inox AISI 304

**El embalaje con roseta incluye**

- » 1 juego de manillas con una placa interna y una funda, una cuadradillo de 8x105 mm, 4 tirafondos, 2 tornillos pasantes, 2 tornillos M6 DIN y una llave Allen.



Roseta	Referencia	Acabado
Roseta	MMA5R800SSIS	SSS grado 304

# Manillas macizas de acero

## Serie inox AISI 304

### Ola Inox AISI 304

#### El embalaje con roseta incluye

- » 1 juego de manillas con una placa interna y una funda, una cuadradillo de 8x105 mm, 4 tirafondos, 2 tornillos pasantes, 2 tornillos M6 DIN y una llave allen.

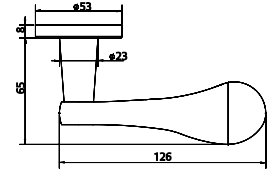

Roseta	Referencia	Acabado
Roseta	MOL5R800SSIS	SSS grado 304

### Yas Inox AISI 304

#### El embalaje con roseta incluye

- » 1 juego de manillas con una placa interna y una funda, una cuadradillo de 8x105 mm, 4 tirafondos, 2 tornillos pasantes, 2 tornillos M6 DIN y una llave allen.

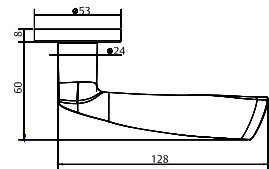

Roseta	Referencia	Acabado
Roseta	MYA5R800SSIS	SSS grado 304

# Manilla institucional

## Serie inox AISI 304: complementos

### Bocallaves D50

El embalaje incluye  
 » 1 juego con soportes y fundas.  
 » 4 tirafondos.



Acabados  
 » IS304



Referencia	Acabados
MBORBOM	IS-

### Condena D53

El embalaje incluye  
 » 1 juego con soportes y fundas.  
 » 4 tirafondos.



Acabados  
 » IS304

Referencia	Acabados
MBORBOMSS	IS-

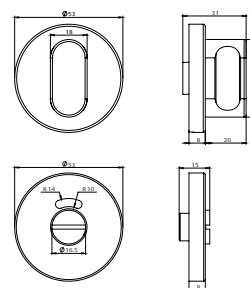

### Tirador de anilla embutido

El embalaje incluye  
 » 1 juego con soportes y fundas.  
 » 4 tirafondos.

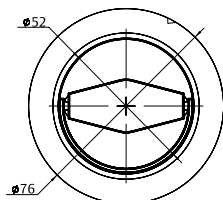

Acabados  
 » IS304

Referencia	Acabados
MBOREMEOCIS	IS-

### Tirador de uñero embutido

El embalaje incluye  
 » Tirador uñero oval.  
 » 4 tirafondos.

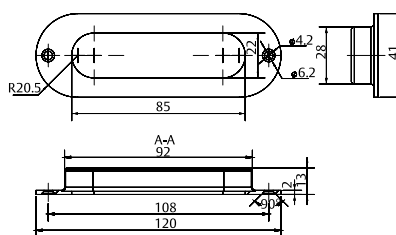

Acabados  
 » IS304

Referencia	Acabados
TIRUNELOCS	IS-

### Tirador con bocallave

El embalaje incluye  
 » 4 tirafondos.

Acabados  
 » IS304

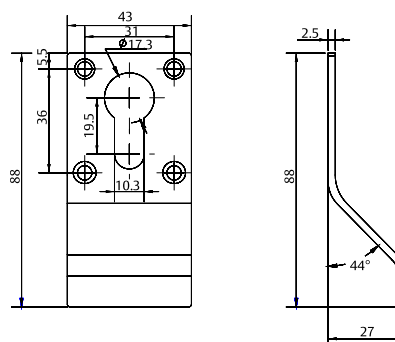

Referencia	Acabados
TIRADORBOMIS	IS-



# Manilla institucional

## Serie inox AISI 304: Complementos

### Pasador para puerta de madera

El embalaje incluye

- » 1 juego de pasadores, con cerraderos y tirafondos de fijación.

Acabados

- » IS304

Referencia	Acabados	Dimensiones
DB3/4SS8IS	IS-	20 mm – 200 mm
DB3/4SS10IS	IS	20 mm – 250 mm
DB3/4SS12IS	IS	20 mm – 300 mm

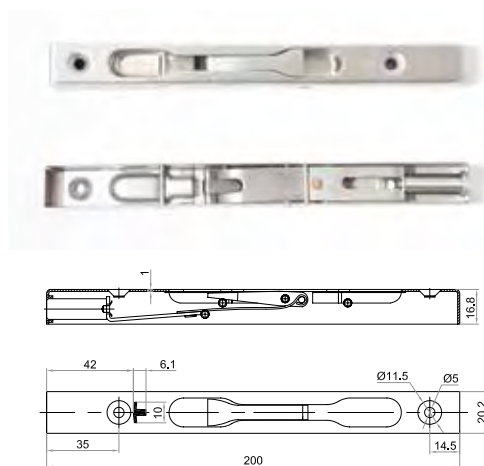

### Pasador para puerta metálicas

El embalaje incluye

- » 1 juego de pasadores, con cerraderos y tirafondos de fijación.

Acabados

- » IS304

Referencia	Acabados	Dimensiones
DB19SS8IS	IS-	19 mm – 200 mm
DB19SS10IS	IS	19 mm – 250 mm
DB19SS12IS	IS	19 mm – 300 mm

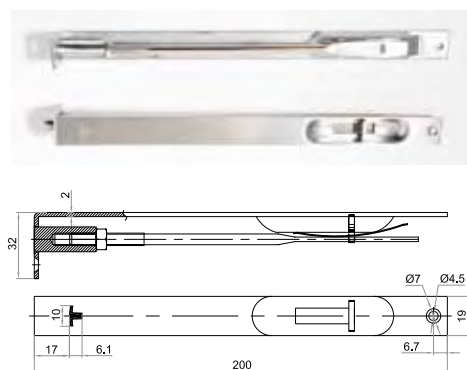

### Pasador de puerta extensible

El embalaje incluye

- » 1 juego de pasadores, con cerraderos y tirafondos de fijación.

Acabados

- » IS304

Referencia	Acabados	Dimensiones
DB3/4LSS8IS	IS-	25 mm – 200 mm
DB3/4LSS10IS	IS	25 mm – 250 mm

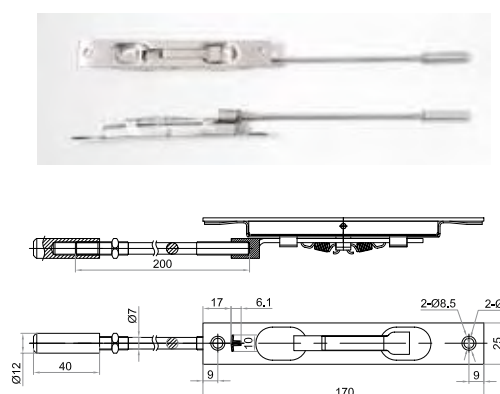

### Guardapolvos

El embalaje incluye

- » Guardapolvos

Acabados

- » IS304

Referencia	Acabados	Dimensiones
GUARDAPOLIS	IS-	D25x38x13.5 (interior)

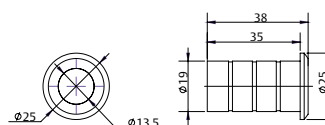

# Manilla institucional

## Serie inox AISI 304: Complementos

### Tope de suelo

El embalaje incluye  
» Taco de caucho con tirafondos de amarre

Acabados  
» IS304  
»  $\varnothing 45$

Referencia	Acabados
TOPINOX45IS	IS-



### Tope de suelo

El embalaje incluye  
» Taco de caucho con tirafondos de amarre

Acabados  
» IS304

Referencia	Acabados
TOPINOXRIS	IS-

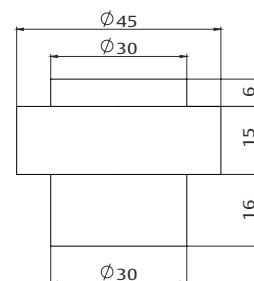

### Tope de pared

El embalaje incluye  
» Taco de caucho con tirafondos de amarre

Acabados  
» IS304

Referencia	Acabados
TOPINOX4320IS	IS-

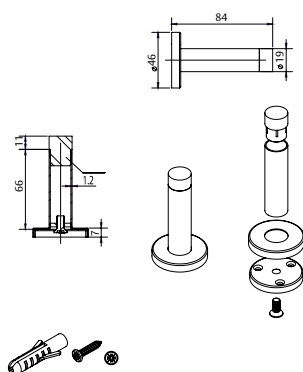

### Tope de puerta / percha

El embalaje incluye  
» Taco de caucho con tirafondos de amarre

Acabados  
» IS304

Referencia	Acabados
TOPERCHAIS	IS-

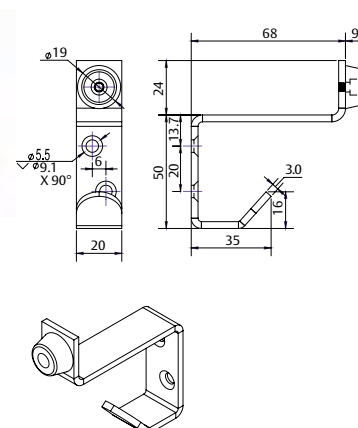

# Manilla institucional

## Serie inox AISI 304: Complementos

### Placas empuje

El embalaje incluye  
» Tirafondos de amarre.

Acabados  
» IS304

Referencia	Acabados	Dimensiones
PCCIEGAIS305100	IS	305x100x1,5 mm
PCCIEGAIS305150	IS	305x100x1,5 mm

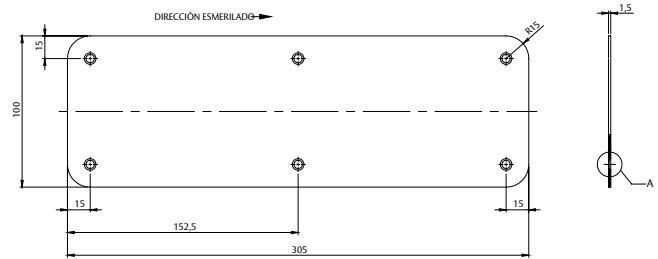

### Placa zócalo

El embalaje incluye  
» Tirafondos de amarre.

Acabados  
» IS 304

Referencia	Acabados	Dimensiones
PCCIEGAIS800150	IS	800x150x1,5 mm
PCCIEGAIS100020	IS	1000x200x1,5 mm
PCCIEGAIS100080	IS	1000x800x1,5 mm

### Placas de señalización

El embalaje incluye  
» Tirafondos de amarre.

Acabados  
» IS304

Referencia	Acabados	Dimensiones
VISUALHOMBREIS	IS	76x1,5 mm
VISUALMUJERIS	IS	76x1,5 mm
VISUALMINUSIS	IS	76x1,5 mm
VISUALUNISEXIS	IS	76x1,5 mm

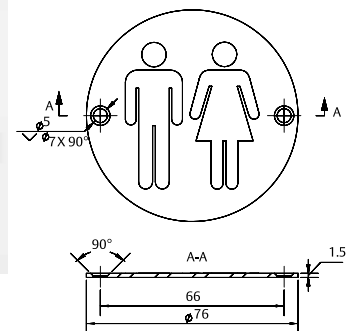

# Manilla institucional

## Serie inox AISI 304

### Tiradores Solid de inoxidable de 19 y 22 mm de diámetro

Máxima resistencia y durabilidad. Diseño y ergonomía. Estas deben ser las características principales para los tiradores dirigidas al sector institucional. Unos tiradores destinados a soportar un uso intensivo, debido al alto tráfico de personas al que están sometidas, y a cumplir criterios de funcionalidad tales como facilidad de evacuación, etc. Son tiradores que deben mantenerse inalterables bajo cualquier condición climática, tanto en interiores como en exteriores. Pero también deben ofrecer una imagen acorde con las características del edificio, adaptándose a cada proyecto con total precisión. TESA le ofrece una magnífica colección de tiradores dirigidas al sector institucional, realizadas en acero inoxidable.

#### Características generales

- » Instalación simple o doble. Incluye fijaciones M8x70mm.
- » Para puertas de madera, vidrio, metal o PVC.

#### Materiales y acabados

- » Acero inoxidable AISI304.
- » Acero macizo (SS)
- » Acero hueco (HW)

#### Fijaciones incluidas

- » Fijación simple.
- » Fijación doble.

#### Medidas

- » Cada modelo disponible en diferentes tamaños
- » **La medida del tirador corresponde con el entrecentro del mecanizado.**

#### Modelos macizos (SS)

Tirador recto	Referencia	Modelo	Descripción
	TR19150SSIS	Simple	Tirador unitario Recto 150x19AISI304
	TR19225SSIS	Simple	Tirador unitario Recto 225x19AISI304
	TR19305SSIS	Simple	Tirador unitario Recto 305x19AISI304
	DTR19150SSIS	Doble	Juego Tirad. Rectos 150x19AISI304
	DTR19225SSIS	Doble	Juego Tirad. Rectos 225x19AISI304
	DTR19305SSIS	Doble	Juego Tirad. Rectos 305x19AISI304

Tirador recto	Referencia	Modelo	Descripción
	TR22150SSIS	Simple	Tirador unitario Recto 150x22AISI304
	TR22225SSIS	Simple	Tirador unitario Recto 225x22AISI304
	TR22305SSIS	Simple	Tirador unitario Recto 305x22AISI304
	DTR22150SSIS	Doble	Juego Tirad. Rectos 150x22AISI304
	DTR22225SSIS	Doble	Juego Tirad. Rectos 225x22AISI304
	DTR22305SSIS	Doble	Juego Tirad. Rectos 305x22AISI304

#### Modelos huecos (HW)

Tirador recto	Referencia	Modelo	Descripción
	TR19150HWIS	Simple	Tirador unitario Recto 150x19AISI304
	TR19225HWIS	Simple	Tirador unitario Recto 225x19AISI304
	TR19305HWIS	Simple	Tirador unitario Recto 305x19AISI304
	DTR19150HWIS	Doble	Juego Tirad. Rectos 150x19AISI304
	DTR19225HWIS	Doble	Juego Tirad. Rectos 225x19AISI304
	DTR19305HWIS	Doble	Juego Tirad. Rectos 305x19AISI304

# Manilla institucional

## Serie inox AISI 304

### Tiradores de inoxidable de 30 mm de diámetro

Máxima resistencia y durabilidad. Diseño y ergonomía. Estas deben ser las características principales para los tiradores dirigidas al sector institucional. Unos tiradores destinados a soportar un uso intensivo, debido al alto tráfico de personas al que están sometidas, y a cumplir criterios de funcionalidad tales como facilidad de evacuación, etc. Son tiradores que deben mantenerse inalterables bajo cualquier condición climática, tanto en interiores como en exteriores. Pero también deben ofrecer una imagen acorde con las características del edificio, adaptándose a cada proyecto con total precisión. TESA le ofrece una magnífica colección de tiradores dirigidas al sector institucional, realizadas en acero inoxidable.

#### Características generales

- » Instalación simple o doble.
- » Para puertas de madera, vidrio, metal o PVC.

#### Materiales y acabados



- » Acero inoxidable AISI304.

#### Fijaciones incluidas

- » Fijación simple.
- » Fijación doble.
- » Fijación vidrio , madera y aluminio

#### Medidas

- » Cada modelo disponible en diferentes tamaños, a partir de 250 mm.
- » Medidas Standard.
- » Medidas especiales consultar.
- » **La medida del tirador corresponde con el entrecentro del mecanizado.**
- » Ancho máximo: 50 mm.
- » Altura del tirador: 90 mm. en todos los modelos.



Tirador recto	Referencia	Modelo	Descripción
	TSR300IS	Simple	Tirador unitario Recto 300X30IS
	TSR350IS	Simple	Tirador unitario Recto 350X30IS
	TSR450IS	Simple	Tirador unitario Recto 450X30IS
	DTSR300IS	Doble	Juego Tirad. Rectos 300X30IS
	DTSR350IS	Doble	Juego Tirad. Rectos 350X30IS
	DTSR450IS	Doble	Juego Tirad. Rectos 450X30IS
Tirador acodado	Referencia	Modelo	Descripción
	TSC300IS	Simple	Tirador unitario Acodado 300X30IS
	TSC350IS	Simple	Tirador unitario Acodado 350X30IS
	TSC40IS	Simple	Tirador unitario Acodado 400X30IS
	DTSC300IS	Doble	Juego Tirad. Acodado 300X30IS
	DTSC350IS	Doble	Juego Tirad. Acodado 350X30IS
	DTSC400IS	Doble	Juego Tirad. Acodado 400X30IS



# Manilla institucional

## Serie inox AISI 304

### Tiradores de inoxidable de 30 mm de diámetro

Tirador largo recto	Referencia	Modelo	Descripción
	TSRL450IS	Simple	Tirador unitario Recto largo 450X30IS
	TSRL600IS	Simple	Tirador unitario Recto largo 600X30IS
	DTSRL450IS	Doble	Juego Tirad. Recto largo 450X30IS
	DTSRL600IS	Doble	Juego Tirad. Recto largo 600X30IS
Tirador Kubika	Referencia	Modelo	Descripción
	TSKU300IS	Simple	Tirador unitario Kubika. Largo 300X30IS
	TDKU300IS	Doble	Juego tiradores Kubika. Largo 300X30IS
	TSKU600IS	Simple	Tirador unitario Kubika. Largo 600X30IS
	TDKU600IS	Doble	Juego tiradores Kubika. Largo 600X30IS
Tirador Obbal	Referencia	Modelo	Descripción
	TSOB300IS	Simple	Tirador unitario Obbal. Largo 300X30IS
	TDOB300IS	Doble	Juego tiradores Obbal. Largo 300X30IS

### Tiradores de inoxidable de 20 mm de diámetro

Tirador recto	Referencia	Modelo	Descripción
	DTR20150IS	Doble	JUEGO TIRAD.RECTOS 150X20 IS
	DTR20200IS	Doble	JUEGO TIRAD.RECTOS 200X20 IS
	DTR20250IS	Doble	JUEGO TIRAD.RECTOS 250X20 IS
	DTR20300IS	Doble	JUEGO TIRAD.RECTOS 300X20 IS
	TR20150IS	Simple	TIRAD.RECTOS 150X20 IS
	TR20200IS	Simple	TIRAD.RECTOS 200X20 IS
	TR20250IS	Simple	TIRAD.RECTOS 250X20 IS
	TR20300IS	Simple	TIRAD.RECTOS 300X20 IS

# Manilla institucional

## Serie cortafuego

### Serie Sena

Las puertas para llamas y cortafuego mantienen la estanqueidad de la habitación en la que se ha producido un incendio, evitando que las llamas puedan propagarse al resto de las habitaciones del edificio. En esta labor, el herraje (cerradura, manilla, pomo, cierrapuertas, ...) cumple un papel muy importante, asegurando que la puerta se mantenga totalmente cerrada y se evite el paso de calor y gases inflamables.

En este capítulo se incluyen manillas de acero inoxidable y manillas con base acero (negras NE).

La serie Sena ha sido certificada por la entidad L.G.A.I. y según la norma UNE 23802 como manilla cortafuego (resistencia mínima de 120 minutos a pruebas de fuego con la puerta correspondiente).

#### Cuadrillos cortafuego

de acero zincado, capaces de aguantar altas temperaturas.

#### Casquillos reductores

de acero de 9 a 8 mm, 8 a 7 mm y 8 a 6 mm para cerraduras cortafuego.

#### Fijación de la manilla

La fijación se realiza, según los modelos, mediante estoques fijos en la placa interior, estoques flotantes o tirafondos directamente a la hoja de la puerta.



En este último caso, pueden solicitarse estoques flotantes que atravesarán la puerta desde el lado exterior al interior, dando mayor resistencia a la instalación. Los tornillos de fijación de la manilla a la puerta no están a la vista, evitando en edificios públicos la sustracción de las manillas.

#### Acabados

- » Inox AISI 316L
- » Negro Ral 9005

Modelo	Mano	Para 2030F	Para CF50-60	Modelo	Mano	Para 2030F	Para CF50-60
	-	MSOF885NE	MSOF872NE		-		MSMF872NE MSMF872IS16
	-	MSSF800NE	MSSF800NE		-	MSMF800NE	MSMF885IS16
	-	MSOF885IS16	MSOF872IS16		-		MSCF800NE MSCF800IS16
	-				Manilla + tirador	MSTF885NE	
	-				Manilla + tirador	MSTF885IS16	
	-				Tirador + tirador	MTFEL885IS16	
	-				Tirador + tirador	MTFOL885IS16*	
	-	MSMF885NE			Manilla + tirador		MSTF872NE
	-	MSMF885IS16					MSTF872IS16
	-				Tirador + tirador		TTFOL885IS16

\* Sin estoques



# Manilla institucional

## Serie cortafuego

### Serie Monobloc

La Serie MONOBLOC está certificada de acuerdo a la norma DIN 18273 para puertas cortafuego y parallamas.

#### Manilla

Especialmente destinadas a puertas sometidas a esfuerzos importantes (hospitales, colegios, edificios públicos).

La placa interior está fijada a la manilla recubierta en polipropileno negro.

Las fundas del mismo material se fijan al escudo interior mediante clips.

Los modelos con unión de la manilla al cuadradillo mediante tornillo prisionero están certificados de acuerdo a UNE EN 1634-1/2000, resistiendo 150 Kg a esfuerzos de tracción y 200.000 accionamientos.

Especialmente concebidas para cerraduras de dimensiones DIN (72 mm entre ejes). Cuadradillo de 9 x 120 mm.



#### Fijación de la manilla

Oculta mediante estoques flotantes moleteados que atraviesan la hoja de la puerta desde el exterior.

#### Acabados Serie MONOBLOC

La manilla de alma de acero está recubierta con polipropileno negro mate, que confiere rigidez y dureza, alta resistencia frente a disolventes, ausencia de carga electrostática, estabilidad respecto a la luz y a diferencias de temperatura.

Modelo	Referencia	Acabado	Modelo	Referencia	Acabado
	ME5L900 (Juego de manillas de paso)	NM		MPTF900 (Medio pomo de paso)	NM
	ME0L972	NM		MPTF972 (Medio pomo con bocallave a 72mm)	NM
	BME0L972 (Incluye accesorio para tensar eje bisagra)	NM			
	METF900 (Media manilla y medio pomo de paso)	NM		MM0L972 (Media manilla con bocallave a 72mm)	NM
	METF972 (Media manilla y medio pomo con bocallave a 72mm)	NM			
	METF72 (Media manilla con bocallave a 72mm y medio pomo de paso)	NM		PCMCUA (Media funda y escudo de paso)	NM
	METFP72 (Media manilla de paso y medio pomo con bocallave a 72mm)	NM		PCM972 (Media funda y escudo con bocallave a 72mm)	NM



# Manilla institucional

## Serie cortafuego

### Serie Monobloc

Modelo	Referencia	Acabado	Modelo	Referencia	Acabado
	PCM0L000 (Media funda ciega)	NM		ECM0L072 (Med. escudo solo Bb72 acero zincado.HZ)	NM
	PCM5L900 (Media funda paso)	NM		ECM5L900 (Medio. escudo paso acero zincado.HZ )	NMN
	PCM0L072 (Media funda solo bombillo a 72)	NM		ACCESCFE (Accesorios: cuadrado, tornillos y casquillos)	NM
	PCM0L972 (Media funda bombillo a 72)	NM		ACESTMONOBM5 (Dos estoques M5 gama monoblock)	NM
	ECM0L000 (Medio escudo ciego acero zincado.HZ)	NM		ACCTENSOR BISCF (1000 tensores + tope muelle bisagras CF)	NM

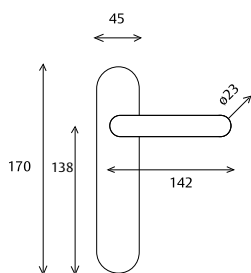

# Manilla institucional

## Serie carpintería metálica (aluminio y acero)

### Manilla de aluminio

#### Fijación de la manilla

La fijación se realiza mediante tornillos roscachapa directamente a la hoja, posibilitando la colocación de estas manillas en todo tipo de perfiles metálicos. Entre centros 43 mm

#### Acabados

- F1 Plata
- F6 Inox
- AN Negro
- AB Blanco
- Inoxidable



Roseta cuadrada	Referencia	Acabado	Bocallave a 85 mm	Referencia	Acabado
	MS50800	F1		MV50800	F1
	MS50800	AN		MV50800	AN
	MS50800	AB		MV50800	AB
	MS50800	F6		MV50800	F6
	MS50800	IS		MV50800	IS
Bocallave	Referencia	Acabado	Bocallave	Referencia	Acabado
	MOVABOM	F1		MOVABOM	F1
	MOVABOM	AN		MOVABOM	AN
	MOVABOM	AB		MOVABOM	AB
	MOVABOM	F6		MOVABOM	F6
	MOVABOM	IS		MOVABOM	IS

### Manilla de aluminio

#### Tornillos ocultos

» Los tornillos de fijación de la manilla al perfil no están a la vista, evitando la sustracción de la misma.

#### Fijación de la manilla

» La fijación se realiza mediante tornillos roscachapa directamente a la hoja, posibilitando la colocación de estas manillas en todo tipo de perfiles metálicos.

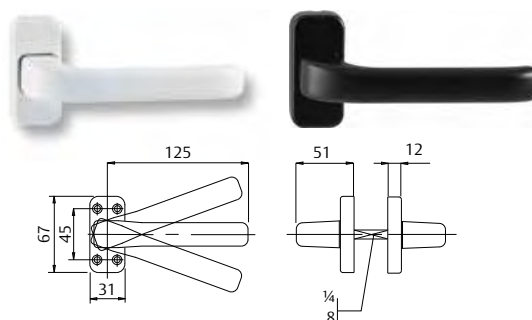

Roseta oval	Referencia	Acabado	Bocallave	Referencia	Acabado
	M1500	BL		B3500*	BL
	M1500	NE		B3500*	NE
	M1500V	BL			
	M1500V	BL			

Roseta cuadrada	Referencia	Acabado
	M2000	BL
	M2000	NE

\* Referencia B3500 para manilla M1500. Para manilla M2000 consultar.

# Soluciones para aplicaciones especiales

## Tratamiento Biocida

- » Los microorganismos, presentes en todas partes, representan un grave problema en el mantenimiento de infraestructuras destinadas a uso público o sanitario.
- » Entre un 10-20% de infecciones nosocomiales se producen por transmisión aérea. Los organismos infecciosos se dispersan a través de estornudos, toses etc. y muchos de ellos caen en alguna superficie en un breve espacio de tiempo.
- » No se ha identificado mejor solución a este problema que el lavado de manos, costumbre que se extiende sólo en un 40% de las ocasiones en las que se recomienda higiene manual.
- » La manilla antimicrobiana de TESA es una manilla que lleva un recubrimiento en polvo que la hace resistente a los microorganismos.
- » El componente activo de este recubrimiento son "iones de plata" recubiertos de zeolita; la zeolita es una especie de cristal cuya función es liberar la plata poco a poco.
- » Certificados de la universidad de Pavía, disponibles para que los soliciten, confirman la eficacia del recubrimiento.
- » Disponible para cualquier manilla en AISI 316L.
- » Disponible también para barras antipánico y cerraduras de pomo.



Referencia	Acabado
MS5C800GIAM	IS16
MS0L885GIAM	IS16

## Fotoluminiscente

Indicada para su uso en salidas de emergencia, vías de evacuación y en cualquier otro espacio sin luz donde se requiere la inmediata localización de la puerta o vía de salida, por ejemplo un garaje. Cumple la norma UNE 23035-1 (DIN 67510-1) según informe de ensayo N°. C/050195.

Los valores mínimos de luminancia exigibles a los productos fotoluminiscentes para la utilización en señal serán:

- » Luminancia a 10' > 40 mcd/m<sup>2</sup> (n/ensayo: 101,8 mcd/m<sup>2</sup>)
- » Luminancia a 60' > 5,6 mcd/m<sup>2</sup> (n/ensayo: 13,67 mcd/m<sup>2</sup>)
- » Tiempo de atenuación > = 800 (n/ensayo: 1507)

Disponible para cualquier manilla residencial (salvo gama Solid) y para cualquier manilla disponible en AISI 316L.

- » Asimismo, disponible también para barras antipánico y cerraduras de pomo.



Descripción	Referencia
Manilla Sena Fotoluminiscente	MS5L800BLFL
Manilla Sena Inox AISI 316L	MS5L800ISFL

# Soluciones para aplicaciones especiales

## Gestión electrónica autoprogramable

### Manilla



#### Fácil y cómodo

CodeHandle es un juego de manillas de control de accesos sin tarjetas ni llaves simple y eficaz. Está indicado para cualquier tipo de puerta interior tanto en entornos residenciales como institucionales en los que la comodidad y la facilidad de uso son una prioridad. CodeHandle es la solución para la mayoría de áreas restringidas: oficinas, almacenes, áreas privadas, armarios, etc.

#### Diseño atractivo y facilidad de instalación

Al integrar el teclado en la manilla, Codehandle es una opción más atractiva que los aparatosos teclados murales. Además, es fácil de instalar: sin cables, sin taladros especiales... se monta como cualquier otra manilla.

#### Características técnicas:

- » En puertas: Manilla patentada de control de accesos con código para puerta interior. Se suministra el juego completo incluyendo manillas, rosetas, cuadradillo, estoques de fijación e instrucciones. Para puertas de espesor 35-80 mm.
- » En ventanas, se suministra la manilla con tornillos de fijación e instrucciones.
- » Fijación pasante DIN. Cuadradillo de 8 mm.
- » Un código maestro y hasta nueve códigos diferentes de usuario – se pueden variar sin límites.
- » Función de auto-cierre o bloqueo automático tras la apertura opcional.
- » Dos pilas de litio tipo CR2, 3V en la manilla exterior.
- » Señales visuales y acústicas
- » Fácil de instalar, sin cables.
- » Modelos de mano derecha e izquierda.
- » Sólo para uso interior.
- » Acabado combinado acero inoxidable y cromo mate.

#### Normativa

Marcada CE de acuerdo a EN 61000-6-1, EN 61000-6-3, EN 61000-4-2, EN 61000-4-3, EN61000-4-8  
Certificado de fuego EN 1634



#### Funcionamiento:

- » Marcar un código de 4 a 6 dígitos para abrir y un único botón para cerrar.
- » La luz verde y un sonido indican que los botones se han presionado.
- » La luz roja parpadea acompañada de un sonido al cerrar.
- » El código maestro y los códigos de usuario se programan durante la instalación. Se pueden cambiar sin límite de veces.
- » Si se teclea un código erróneo 5 veces, la manilla se bloquea durante 3 minutos.
- » Desde el exterior la manilla gira libremente aun cuando no hay acceso. Desde el interior la manilla abre siempre.
- » Las pilas duran aproximadamente unos 2 años.
- » La luz roja indicadora de batería baja avisa cuando todavía quedan 500 aperturas disponibles.



# Soluciones para aplicaciones especiales

## Gestión electrónica autoprogramable

### Roseta

Manilla con código	Referencia	Acabado	Mano	Cerraduras compatibles
	MCHDR800CM	CM	Derecha	
	MCHIR800CM	CM	Izquierda	
	MCHSDR800CM	CM	Derecha	134
	MCHSIR800CM	CM	Izquierda	134 PLUS 2030 2035 2UB0F

### Roseta 45°

Manilla con código	Referencia	Acabado	Mano	Cerraduras compatibles
	MCHDR45800CM	CM	Derecha	
	MCHIR45800CM	CM	Izquierda	
				2030
				2035
				2UB0F
				2010
				2015
				130

### Escudo largo

Manilla con código	Referencia	Acabado	Mano	Cerraduras compatibles
	MCHDL800CM	CM	Derecha	134
	MCHDL872CM	CM	Derecha	134 PLUS
	MCHDL885CM	CM	Derecha	2004U
	MCHIL800CM	CM	Izquierda	2030
	MCHIL872CM	CM	Izquierda	2035
	MCHIL885CM	CM	Izquierda	2UB0F
	MCHSDL800CM	CM	Derecha	2010
				2015
			130	

### 3500 (reposición pomo-manilla 3500)

Manilla con código	Referencia	Acabado	Mano	Cerraduras compatibles
	MCHD3500CM	CM	Derecha	
	MCHI3500CM	CM	Izquierda	
				Picaporte 3500

# Soluciones para aplicaciones especiales

## Manilla electrónica digital para ventana

### Características

- » Dimensiones estándar para ventanas de cuadradillo.
- » Con tornillos de seguridad de una dirección.
- » Cuadradillo de 7 mm y longitud 43 mm.
- » Modo abierto o modo cerrado.
- » Alimentación mediante dos pilas CR2 de 3V.
- » Indicadores visuales y de sonido.
- » Acabado en cromo mate.
- » mano derecha o mano izquierda.

### Aplicación

- » Para un cierre rápido de las puertas de terraza o ventanas sin necesidad de llaves. Producto patentado.

### Funciones

- » 5 teclas. 4 para el código de desbloqueo y una para bloqueo.
- » Luz verde y señal sonora para apertura.
- » Luz roja y señal sonora para cierre o código incorrecto.
- » Suministrada con un código estándar fácilmente cambiable por el usuario.
- » Memoria no volátil.
- » Aviso con luz de baterías bajas cuando quedan aproximadamente 500 ciclos.



Manilla sin código	Referencia	Acabado	Mano
	MCH5IR800	CM	Izquierda
	MCH5DR800	CM	Derecha

Manilla para ventana	Referencia	Acabado	Mano
	MVCHIR800	CM	Izquierda
	MVCHDR800	CM	Derecha

# Soluciones para aplicaciones especiales

## Para puertas batientes y corredera

### DEC: Disabled Elderly Children

Dispositivo diseñado específicamente para facilitar el acceso, salida y comodidad de los usuarios con limitaciones:

- » Discapacitados, personas mayores, niños o personas con movilidad reducida.
- » Especial para puertas de aseo batientes o correderas.
- » Hospitales, geriátricos, centros de salud, guarderías, etc.

### Características:

- » Desde el exterior, empujando se abre la puerta.
- » Desde el interior, actuando con la manilla hacia arriba se bloquea el rodillo.
- » Desde el interior, actuando con la manilla hacia abajo se desbloquea el rodillo.
- » Rodillo permite apertura hacia al exterior o hacia el interior.
- » En caso de puertas correderas, en vez de rodillo, aplica un gancho. Mismo funcionamiento que la solución de rodillo.
- » Señalización ocupado en color rojo, y libre en color verde
- » Apertura de emergencia con destornillador o moneda
- » Opción KIT BRAILLE: consultar en el apartado de manillas
- » Opción RECUBRIMIENTO BIOCIDA: consultar en el apartado de manillas.

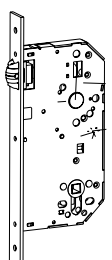

Conjunto solución dec	Tipo de puerta	Modelo	Entrada	Acabado
	Puerta batiente o vaivén	2DEC66DAI	60	AI
	Puerta batiente o vaivén	2DEC66IAI	60	AI

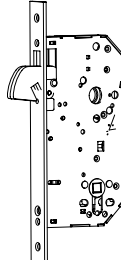
Conjunto solución dec	Tipo de puerta	Modelo	Entrada	Acabado
	Puerta corredera	2DEC86DAI	60	AI
	Puerta corredera	2DEC86IAI	60	AI

### Elementos soluciones DEC

- Cerradura vaivén
- Cerradura corredera
- Conjunto placa cuadrada



# Accesorios

## Estoques de fijación flotantes para puertas de 28 a 52 mm

Roseta cuadrada	Referencia	Características
	TORROSETA	Para manillas de roseta
		Cabeza exterior lisa
		Cabeza interior ranurada

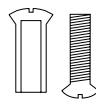
Bocallave a 85 mm	Referencia	Características
	TORPLACA	Para manillas de placa larga o cuadrada
		Cabeza exterior ranurada
		Cabeza interior ranurada

\* Cada referencia incluye 2 juegos de tornillos, para el conjunto de manillas

## Estoques de fijación flotantes para puertas de 55 a 70 mm

Roseta cuadrada	Referencia	Características
	TORROSETA70	Para manillas de roseta
		Cabeza exterior lisa
		Cabeza interior ranurada

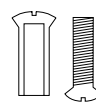
Bocallave a 85 mm	Referencia	Características
	TORPLACA70	Para manillas de placa larga o cuadrada
		Cabeza exterior ranurada
		Cabeza interior ranurada



\* Cada referencia incluye 2 juegos de tornillos, para el conjunto de manillas



## Tornillos prisioneros

	Métrica	Referencia	Manilla	Acabado	Embalaje
	M 6x8A	TORPRI68AIS	Serie Inox	Inox químico	50
	M 6x8	TORPRI68IS	Serie Inox	Inox	50

	Métrica	Referencia	Manilla	Acabado	Embalaje
	M 5x10	TORPRI510IS	Serie Thema y Hermes	Inox	50
	M 6x9	TORPRI69N	Serie Mare	Inox químico	50

## Muelles de recuperación

MUELL L	Referencia	Características	Embalaje
	MUELLE L	Series Thema, Delta y Hermes Placa larga (sentido doble de giro)	50
	MUELL LD	Referencia	Embalaje
	MUELLE LD	Serie Sena y Vector Placa larga (sentido doble de giro)	50

MUELL L	Referencia	Características	Embalaje
	MUELLE M	Series Mare, roseta cuadrada y placa larga en todos los acabados	50
	MUELEL RK	Referencia	Embalaje
	MUELLE RK	Series Kubica y Obbal	50

	Referencia	Características
	FUNDA PASOELIS16	Funda Escudo largo 10 INOX 316

## Señalización en Braille

- » Etiquetas en Braille conforme UNE 170002
- » Realizadas sobre vinilo transparente y autoadhesivo en alto relieve.
- » Dimensiones 50 x 30 mm



Referencia  
KITBRAILLEH





Referencia  
KITBRAILLEM





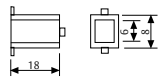
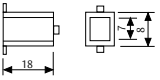

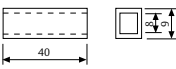



# Accesorios

## Casquillos reductores

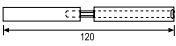
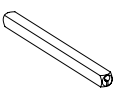
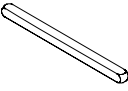
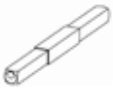
Modelos	Referencia	Características	Embalaje
	44600HH	De 8 a 6 mm Para cerraduras cortafuego de nueca pasante	50
	44700HH	De 8 a 7 mm Para cerraduras cortafuego de nueca pasante	50
	44900HH	De 9 a 8 mm Para cerraduras cortafuego de nueca partida	50
	CASQUCF50	De 9 a 8 mm Para cerraduras cortafuego de nueca pasante	50

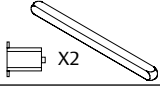
## Cuadrillos

Modelos	Referencia	Características	Embalajes
	MEDCUADRA	Medio cuadradillo de 8x8x60 mm.	50
	CUADRAM CUADRAM8X80	Medio cuadradillo con balancón, 8x8x65 mm Medio cuadradillo con balancón, 8x8x80 mm	50
	CUADRAB70	Medio cuadradillo de expansión, 8x8x70 mm	50
	CUADRA8M	Cuadrillo de expansión 8x8x105 mm (para puertas de 30 a 55mm)	50
	CDFUEGO8M	Cuadrillo fuego nueca partida 8x120 mm	50
	CUADRA8140M	Cuadrillo 8X140 mm MARE (para puertas de 55 a 90mm)	50
	CUADRA8150	Cuadrillo 8X150 mm (para puertas de 90 a 100mm)	50
	CUADRA898120	Cuadrillo 8x40 - 9x40 - 8x40	50
	CUADRAE	Cuadrillo fijo que impide giro de la manilla	50
	KITCUADRA87	Kit para cerraduras de cuadrillo de 7 mm (cuadrillo de 7 x 105 mm y 2 casquillos reductores 8/7)	50
	CLIPSEGD16	Clip de seguridad adicional	50

