

CATÁLOGO
DE
ALQUILER

BAYGAR

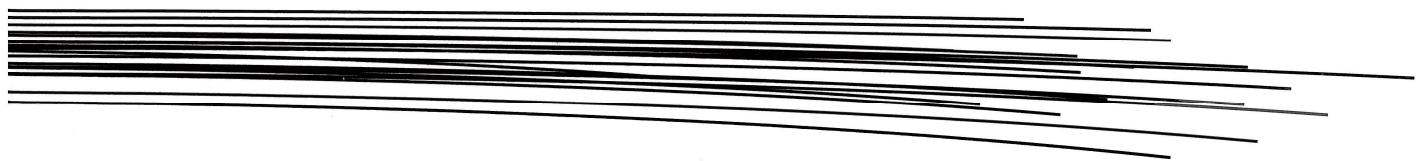

AÑO 2012



EPÍGRAFES Y ARTÍCULOS**A. ANDAMIO**

A.1 ANDAMIAJE COLGANTE

A.1.1 MANUAL

A.1.2 MOTORIZADO

A.2 ANDAMIAJE TUBULAR

A.2.1 TRADICIONAL

A.2.2 HD 1000

B. BAJANTES

B.1 BAJANTES PARA ESCOMBROS

C. CASETAS

C.1 VESTUARIOS,ALMACENES,TAQUILLAS Y CONTENEDORES

C.2 OFICINAS Y SANITARIOS

C.3 MOBILIARIO

D. ENCOFRADOS PARA MURO

D.1 ENCOFRADOS MODULARES

E. ENCOFRADOS PARA FORJADO

E.1 FORJADO COMPLETO

E.2 COMPLEMENTOS Y ACCESORIOS

E.3 JÁCENA PLANA

F. ENCOFRADOS PARA PILARES

F.1 CHAPAS DE PILAR

G. PUNTALES

G.1 OBRA Y REFORZADOS

H. SEGURIDAD

H.1 PROTECCIÓN COLECTIVA

I. SEÑALIZACIÓN

I.1 VALLA PEATONAL Y SEMÁFOROS

I.2 VALLA MÓVIL Y SEPARADOR DE VÍAS

J. BOMBAS DE EXTRACCIÓN

J.1 SUMERGIBLES Y DE SUPERFICIE

K. VIBRACIÓN

K.1 VIBRADORES

K.2 TRATAMIENTO DEL HORMIGÓN

L. HORMIGONERAS

L.1 HORMIGONERAS

M. CORTADORAS

M.1 DE JUNTAS Y DE OBRA

N. HERRAMIENTAS ELÉCTRICAS

N.1 MARTILLOS,PERFORADORAS Y HERRAMIENTAS DE CORTE

O. SECADO Y VENTILACIÓN

O.1 DESHUMIDIFICADORES,CALEFACTORES Y VENTILADORES

P. LIMPIEZA

P.1 HIDROLIMPIADORAS, ASPIRADORES Y BARREDORAS

Q. COMPRESORES

Q.1 ELÉCTRICOS Y DIÉSEL

R. COMPACTACIÓN

R.1 PISONES, PLANCHAS Y RODILLOS

S. CARRETILLAS ELEVADORAS

S.1 PARQUE

S.2 OBRA

T. DUMPERS

T.1 DUMPERS Y MINIDUMPERS

U. MINICARGADORAS

U.1 MINICARGADORAS Y ACCESORIOS

V. MINIEXCAVADORAS

V.1 MINIEXCAVADORAS Y ACCESORIOS

W. GRUPOS ELECTRÓGENOS

W.1 GRUPOS ELECTRÓGENOS Y MOTOSOLDADURAS

X. TRACCIÓN

X.1 TRASPALETAS DE PARQUE Y OBRA

Y. ELEVACIÓN

Y.1 MONTACARGAS, ELEVADORES, GRÚAS

Y.2 PLATAFORMAS AÉREAS

Z. PRODUCTOS DE JARDINERÍA

Z.1 BIOTRITURADORA

ARTÍCULO**Andamio colgante manual**

Pescante andamio + caballate
Aparejo doble manivela, cable 30 m
Seguricable + cable 30 m + contrapeso
Plataforma andamio 2,65 m
Plataforma andamio 2,00 m
Plataforma andamio 1,50 m
Plataforma andamio 1,00 m
Lira intermedia
Lira extrema
Soporte + ruedas de apoyo
Aparato elevación Tractel T-7 A, cable 30 m
Bloc-Stop + cable + pesa
Pesa completa 15 Kg

**Andamio eléctrico motorizado**

Andamio eléctrico estribos en "C" X500 Kg * incluye 1 plataforma
Andamio eléctrico liras extremas X500 Kg * incluye 1 plataforma
Plataforma 2 o 3 m andamio eléctrico
Pescante andamio eléc. con contrapesos

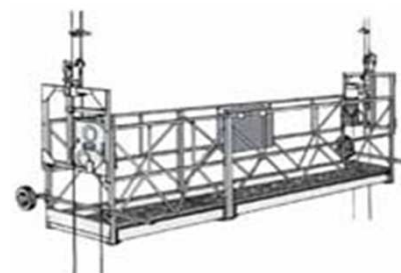
**FACTURACIÓN MÍNIMA 10 DÍAS**

* Estos precios se incrementarán en un 5% en concepto de seguro

ARTÍCULO

Marco andamio 2,00 x 1,00 m
Marco andamio 1,50 x 1,00 m
Suplemento barandilla 1,00 m
Marco andamio 1,50 x 1,50 m
Suplemento barandilla 1,50 m
Pie de barandilla de 1,00 m
Barandilla 2,00 m
Barandilla 3,00 m
Marco paso peatón 2,00 x 1,00 m
Marco paso peatón 2,00 x 1,50 m
Cruceta 3,00 m
Cruceta paso peatón 3,00 m
Cruceta 2,00 m
Barra 3,00 m
Barra 2,00 m
Plataforma andamio 3,00 m extensible
Escalera andamio
Nivel 0,40 m
Nivel 0,70 m
Nivel para rueda
Rueda andamio giratoria con freno
Brida 0,42 Ø m fija o giratoria
Soporte rodapié
Rodapié 3,00 m
Rodapié 2,00 m
Rodapié 1,00 m

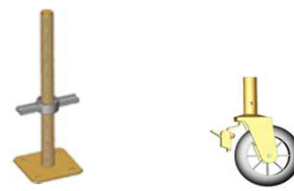

ARTÍCULO**Alquiler**M² de andamio HD1000M² andamio redM² tablero para entablado**Gastos**Montaje / Desmontaje m² andamioColocación m² de red

Colocación metro lineal de entablado

Hora montador

Trabajos especiales

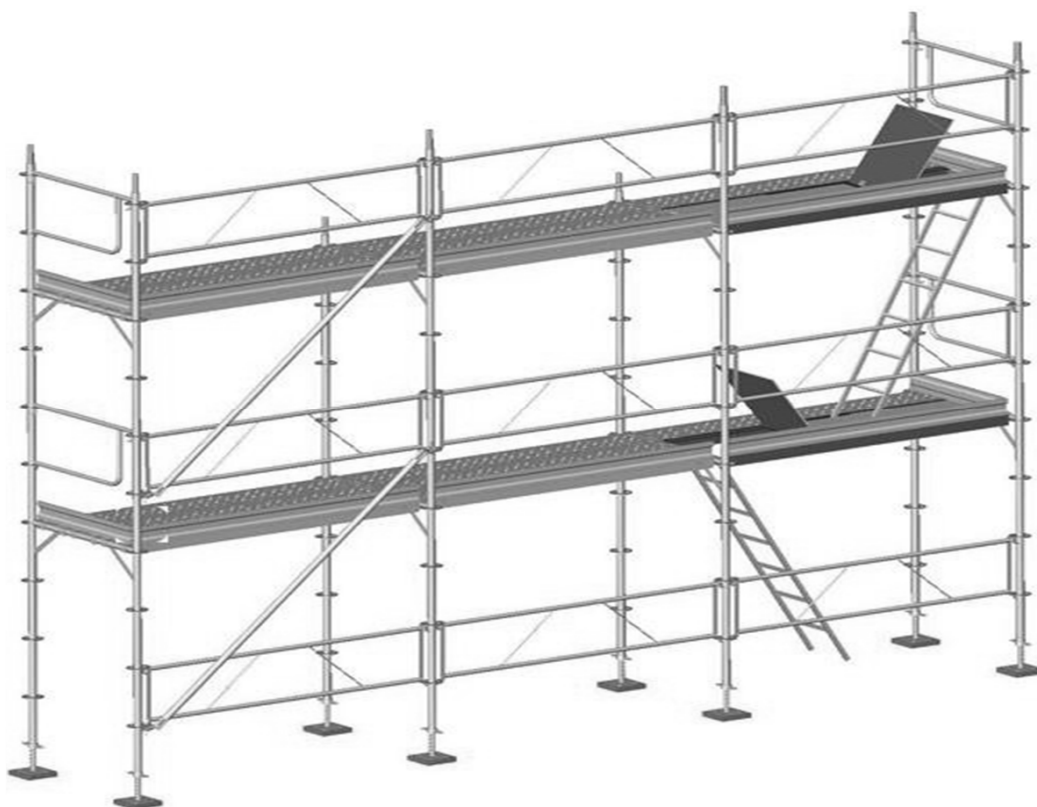

Los precios variarán en función de la complejidad de la obra, tanto por la necesidad de material o la dificultad en el montaje como por el estudio concreto del transporte necesario a obra.

La tarifa de alquiler por m² sólo es válida para aquellos andamios montados por BAYGAR, en caso de que el cliente realice el montaje por sus medios se aplicará la tarifa de alquiler de andamio por piezas

ARTÍCULO**Bajantes de goma**

Bajante con boca inicial metálica	Goma
-----------------------------------	------



Bajante con descarga lateral 1,10 m	Goma
-------------------------------------	------



Bajante tramo recto 1,10 m	Goma
----------------------------	------

**Bajantes de plástico**

Bajante con boca inicial	Plástico
--------------------------	----------



Bajante tramo recto 1,10 m	Plástico
----------------------------	----------



ARTÍCULO

Vestuarios y almacenes

Caseta 3 m	S/A
Caseta 4 m	S/A
Caseta 6 m	S/A
Caseta 3 m + aseo	S/A
Caseta 4 m + aseo	S/A
Caseta 3 m	AIS
Caseta 4 m	AIS
Caseta 6 m	AIS
Caseta 4 m + aseo	AIS
Caseta 6 m + aseo	AIS

Taquillas

Taquilla individual	
---------------------	--

Contenedores

Contenedor 2,0 m	(6')
Contenedor 2,4 m	(8')
Contenedor 3,0 m	(10')
Contenedor 4,5 m	(15')
Contenedor 6,0 m	(20')

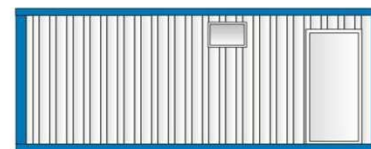
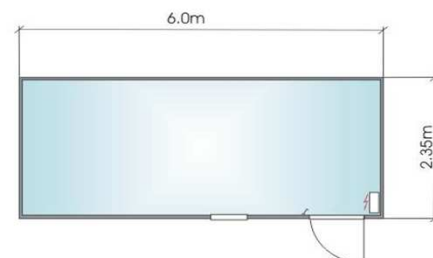
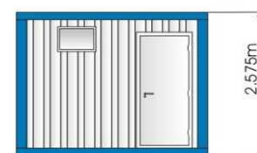
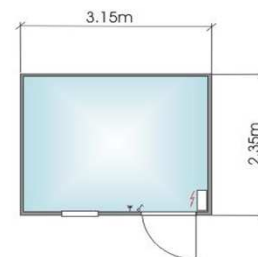

ARTÍCULO
Oficinas

Caseta 3 m	AIS
Caseta 4 m	AIS
Caseta 6 m	AIS
Caseta 4 m + aseo	AIS
Caseta 6 m + aseo	AIS
Caseta 7,0 m + aseo 2 despachos y aseo	AIS
Caseta 7,5 m + aseo 2 despachos y aseo	AIS

Oficinas acristaladas

Caseta 4 m acristalada 1 cristalera 2x2	AIS
Caseta 4 m acristalada con aseo 1 cristalera 2x2	AIS
Caseta 6 m acristalada 1 cristalera 4 x2	AIS
Caseta 7 m acristalada 2 cristaleras 2x2	AIS

Cristaleras

Cristalera 2x2	4 m ²
Cristalera 4x2	8 m ²
€/ m ² cristalera	

Aire Acondicionado

Punto de aire	
---------------	--

Sanitarios

Sanitario 1,2 m (1 pers.)	S/A
Sanitario 3,0 m (10 pers.)	S/A
Sanitario 4,0 m (25 pers.)	S/A
Sanitario 6,0 m (50 pers.)	S/A
Sanitario 4,0 m	AIS
Sanitario 5,0 m	AIS

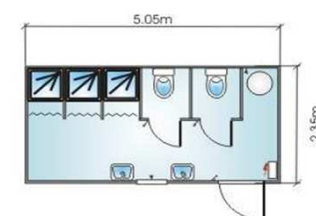
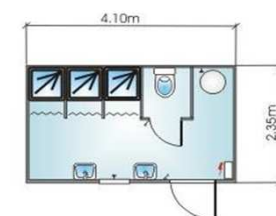
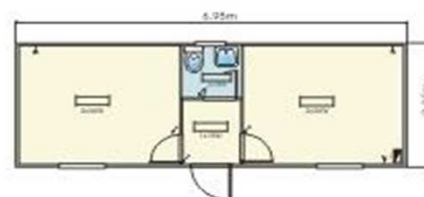
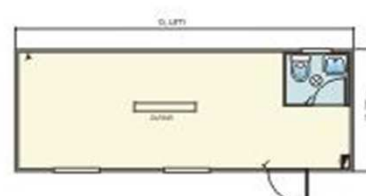
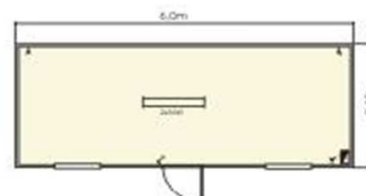
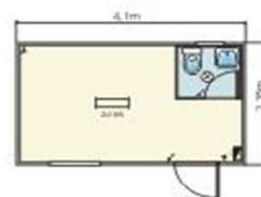
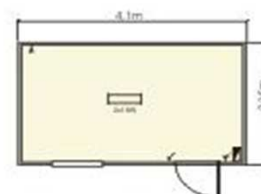
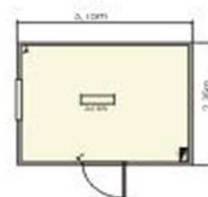

ARTÍCULO**Mobiliario**

Mesa de Oficina 160 x 80 cm

Silla confidente sin brazos

Cajonera colgante 2 cajones

Mueble estantería con puertas
y 4 estantes

Banco 240 cm

OBSERVACIONES:

- El alquiler de mobiliario SIEMPRE será adjunto al alquiler de caseta. NO se alquilará sólo.

ARTÍCULOS**Sistema PERI - TRIO m² / día****Tipos de panel**

Panel 270x240 cm

Panel 270x120 cm

Panel 270x90 cm

Panel 270x72 cm

Panel 270x60 cm

Panel 270x30 cm

Esquina 270 cm

Esquina articulada 270 cm

Accesorio TA 270x15 cm

Regleta WDA 270x5 cm

Regleta WDA 270x6 cm

Compensación LA 270x36 cm

Panel 120x120 cm

Panel 120x90 cm

Panel 120x72 cm

Panel 120x60 cm

Panel 120x30 cm

Esquina 120 cm

Esquina articulada 120 cm

Accesorio TA 120x15 cm

Regleta WDA 120x5 cm

Regleta WDA 120x6 cm

Panel compensación 120x36 cm

m²

6,48

3,24

2,43

1,94

1,62

0,81

1,62

1,62

0,41

0,14

0,16

0,97

1,44

1,08

0,86

0,72

0,36

0,72

0,72

0,18

0,06

0,07

0,43

Accesorios

Consola de trabajo TRG-80

Plataforma 3,00 m extensible

Correa compensación TAR-85

Gancho elevación

Componentes

Barra dywidag (distintas medidas)

Tuerca mariposa

Tuerca mariposa con placa

Cerrojo BFD

Placa 120x120

**FACTURACIÓN MÍNIMA 10 DÍAS**

ARTÍCULOS**Sistema PERI - STERA m² / día****Tipos de panel**

Panel 250x125 cm

Panel 250x101 cm

Panel 250x72,5 cm

Panel 250x62,5 cm

Panel 250x31,25 cm

Panel esquinero 250 cm

Panel compensación 250x6-38 cm

Panel 125x125 cm

Panel 125x101 cm

Panel 125x72,5 cm

Panel 125x62,5 cm

Panel 125x31,25 cm

Panel esquinero 125 cm

Panel compensación 125x6-38 cm

Regleta MSTA 250

Regleta MSTA 125

m²

3,13

2,53

1,81

1,56

0,78

1,93

0,95

1,56

1,26

0,91

0,78

0,39

0,96

0,48

-

-

Accesorios

Consola de montaje

Plataforma 3,00 m extensible

Guardacuepo para consola

Gancho de elevación

Componentes

Barra dywidag (distintas medidas)

Tuerca mariposa

Tuerca mariposa con placa

Placa

Regleta LZ-85

Regleta LZ-55

Escuadra

Escuadra articulada

Bulón

Cuña

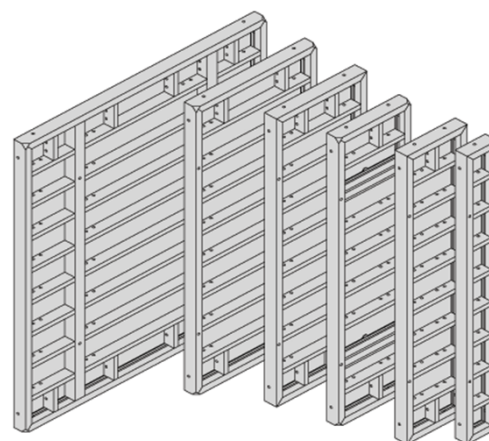
**FACTURACIÓN MÍNIMA 10 DÍAS**

En caso de no devolver la totalidad de los accesorios suministrados, la diferencia se facturará en venta según su valor de reposición.

ARTÍCULOS**Sistema FORZA - LIRIA m² / día****Tipos de panel**

Panel 3000x2400 mm
Panel 3000x1500 mm
Panel 3000x1000 mm
Panel 3000x723 mm
Panel 3000x600 mm
Panel 3000x500 mm
Panel 3000x400 mm
Panel 3000x300 mm
Esquina exterior articulada 3000 mm
Esquina interior 3000 mm
Esquina interior articulada 3000x300 mm
Compensación 3000 mm
Perfil 3000 mm
Panel 1500x1500 mm
Panel 1500x1000 mm
Panel 1500x723 mm
Panel 1500x600 mm
Panel 1500x500 mm
Panel 1500x400 mm
Panel 1500x300 mm
Esquina exterior articulada 1500 mm
Esquina interior 1500 mm
Esquina interior articulada 1500x300 mm
Compensación 1500 mm
Perfil 1500 mm

m²

7,20
4,50
3,00
2,17
1,80
1,50
1,20
0,90
0,60
1,80
1,80
1,50
0,15
2,25
1,50
1,08
0,90
0,75
0,60
0,45
0,30
0,90
0,90
0,75
0,08

Accesorios

Correa rigidizadora 0,900 m
Correa rigidizadora 2,000 m
Correa rigidizadora 3,000 m
Ménsula de trabajo
Plataforma 3,00 m extensible
Gancho elevación
Vela estabilizadora 3 m
Vela estabilizadora 4 m
Vela soporte 4,5 m
Vela soporte 6,5 m

Componentes

Barra dywidag (distintas medidas)
Tuerca mariposa / con placa
Mordaza normal / grande-corredera
Cuña de fijación rápida
Conector 400 mm CNR400 mm

**FACTURACIÓN MÍNIMA 10 DÍAS**

En caso de no devolver la totalidad de los accesorios suministrados, la diferencia se facturará en venta según su valor de reposición.

ARTÍCULOS**Componentes Sistema PERI-TRIO**

Barra dywidag (distintas medidas)

Tuerca mariposa

Tuerca mariposa con placa

Cerrojo BFD

Placa 120x120

Componentes Sistema PERI-STERA

Barra dywidag (distintas medidas)

Tuerca mariposa

Tuerca mariposa con placa

Placa

Regleta LZ-85

Regleta LZ-55

Escuadra

Escuadra articulada

Bulón

Cuña

Componentes Sistema LIRIA

Barra dywidag (distintas medidas)

Tuerca mariposa

Tuerca mariposa con placa

Mordaza normal

Mordaza grande-corredera

Cuña de fijación rápida

Conector 400 mm CNR400 mm

FACTURACIÓN MÍNIMA 10 DÍAS

En caso de no devolver la totalidad de los accesorios suministrados, la diferencia se facturará en venta según su valor de reposición.

E.1 ENCOFRADOS PARA FORJADO COMPLETO

SISTEMAS DE ENCOFRADO	RITMOS DE UTILIZACIÓN		
	1 + 0	1 + 1	1 + 2
Sistema SIMEX			
Sistema 2000			
Sistema SOPORTES			
Sistema MANTA			

Distintos tipos de utilización con simple sopandeo (losas de 500 Kg/m²)

El precio por m² puede variar tanto en función de la necesidad de material debida al replanteo de obra como del refuerzo en el sopandeo.

E.2 COMPLEMENTOS Y ACCESORIOS**ARTÍCULOS****E.2 Tabicas para canto de 30 cm**

Tabica 1,0 m
 Tabica 2,0 m
 Tabica 2,5 m
 Tabica 3,0 m
 Tabica de compensación 0,5 m
 Tabica de compensación 1,0 m
 Tabica esquinual 0,5x0,5 m
 Cangrejos

**E.2 Tabicas para canto de 35 cm**

Tabica 1,0 m
 Tabica 2,0 m
 Tabica 3,0 m
 Cangrejos

**E.2 Chapas remate pilares**

Chapa galvanizada 1250x550
 Chapa galvanizada 650x550

ARTÍCULOS**Despiece informativo para 1000 m² de encofrado a
ritmo 1+2, simple sopandeo****Sistema SIMEX**

Sopanda 4 m
Sopanda 3 m
Sopanda 2 m
Sopanda 1 m
Sopanda extensible 1 m
Intermedio 4 m
Intermedio 3 m
Intermedio 2 m
Crucero 2 m
Crucero 1 m
Tablero 2000x500x27 mm

ARTÍCULOS**UNDS**

Sopanda 4 m	18
Sopanda 3 m	120
Sopanda 2 m	52
Intermedio 4 m	16
Intermedio 3 m	112
Intermedio 2 m	48
Crucero 2 m	960
Tablero 2000x500x27 mm	959

Sistema 2000

Guía 4 m
Guía 2 m
Portata-sopanda 4 m
Portata-sopanda 3 m
Portata-sopanda 2 m
Tablero 1000x500x27 mm
Telescópico 2 m
Larguero sopanda 4 m *
Larguero sopanda 3 m *
Larguero sopanda 2 m *

ARTÍCULOS**UNDS**

Guía 4 m	81
Guía 2 m	18
Portata-sopanda 4 m	400
Portata-sopanda 3 m	100
Portata-sopanda 2 m	51
Tablero 1000x500x27 mm	1900

* Opcional para cargas superiores a 500 Kg/m²

Sistema SOPORTES

Guía portasopanda 4 m
Guía portasopanda 2 m
Sopanda 4 m
Sopanda 3 m
Sopanda 2 m
Soporte carro
Tablero 1970x500x27 mm

ARTÍCULOS**UNDS**

Guía portasopanda 4 m	80
Guía portasopanda 2 m	20
Sopanda 4 m	400
Sopanda 3 m	100
Sopanda 2 m	51
Soporte carro	500
Tablero 1970x500x27 mm	1000

Sistema MANTA

Portasopanda 4 m
Portasopanda 3 m
Portasopanda 2 m
Sopanda intermedia 2,0 m
Sopanda intermedia 1,5 m
Sopanda intermedia 1,0 m
Sopanda final 2,0 m
Sopanda final 1,5 m
Sopanda final 1,0 m
Testero
Tablero 2000x500x27 mm

ARTÍCULOS**UNDS**

Portasopanda 4 m	288
Portasopanda 3 m	99
Portasopanda 2 m	51
Sopanda intermedia 2,0 m	240
Sopanda final 2,0 m	255
Testero	561
Tablero 2000x500x27 mm	960

Despieces informativos según composiciones proporcionadas por los respectivos fabricantes.

En caso de no devolver la totalidad de los accesorios suministrados,
la diferencia se facturará en venta según su valor de reposición.

ARTÍCULOS**Sistema viga BTH**

Viga BTH 4900 mm
Viga BTH 3900 mm
Viga BTH 2900 mm
Tablero 1000x500x27 mm
Tablero 2000x500x27 mm
Horquilla para viga BTH

**Despiece informativo para 100 metros lineales de encofrado Sistema viga BTH**

ARTÍCULOS	UNDS
Metro viga BTH	200
Tablero 1000x500x27 mm	200

Composición proporcionada por el fabricante.

Sistema CIMAPIR

Vigueta 4 m (correa)
Vigueta 3 m (correa)
Vigueta 2 m (correa)
Tablero 1000x500x27 mm
Tablero 2000x500x27 mm
Sopanda 1 m *
Sopanda 2 m *

* Accesorios

**Despiece informativo para 100 metros lineales de encofrado Sistema CIMAPIR**

ARTÍCULOS	UNDS
Metro vigueta	200
Tablero 1000x500x27 mm	200
Sopanda	50

Composición proporcionada por el fabricante.

El precio por metro lineal puede variar tanto en función de la necesidad de material debida al replanteo de obra como del refuerzo en el sopandeo.

En caso de no devolver la totalidad de los accesorios suministrados, la diferencia se facturará en venta según su valor de reposición.

ARTÍCULOS

Chapas pilar

Chapa 2700x800 mm
Chapa 2700x500 mm
Chapa 2600x500 mm
Chapa 2500x500 mm
Chapa 500x500 mm
Base de anclaje (arranque) *
Escuadra de cierre (cierre) *

 m²

2,16
1,35
1,30
1,25
0,25
-
-



Chapas pilar ligero

Chapa 3000x750
Chapa 3000x500
Chapa 1500x750
Chapa 1500x500
Bulón *
Cuñas fijación chapa *
Cangrejo 20 mm *

 m²

2,25
1,50
1,13
0,75
-
-
-

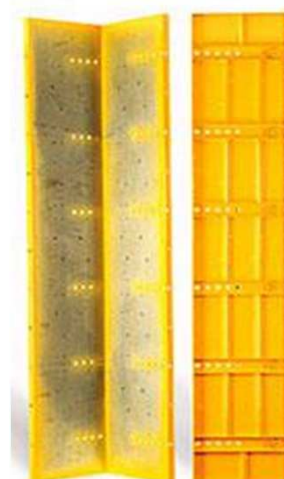

Chapas pilar ligero reforzado

Chapa 3000x824
Chapa 3000x574
Chapa 1500x824
Chapa 1500x574
Chapa 750x824
Chapa 750x574
Mordaza chapa pilar *
Gancho chapa pilar *
Tuerca de 35 *
Barra Diwidag 15/17 150 *

 m²

2,47
1,72
1,24
0,86
0,62
0,43
-
-
-
-

Chapas pilar ligero reforzado TIPO "S"

Chapa 3000x705
Chapa 3000x550

 m²

2,12
1,65

Chapas pilar ligero reforzado ALKES

Chapa 3000x600
Chapa 1500x600
Chapa 750x600
Mordaza rigidizadora
Tuerca placa giratoria
Gancho chapa pilar

 m²

1,80
0,90
0,45
-
-
-



Accesorios

Tensor
Máquina de tensar

ALQUILER MÍNIMO 10 DÍAS

ARTÍCULO**Puntal de obra**

Puntal ventana 1,40 m

Puntal 1,64 - 3,00 m

Puntal 2,20 - 4,10 m

Puntal 3,50 - 5,20 m

Puntal 6 m reforzado

Trípode para puntal

Soporte giratorio puntal

Brida soporte seguridad puntal

**Puntal PERI reforzado**

Puntal PERI reforzado

PEP 30 - 350

PEP 30 - 400

Puntal PERI reforzado de aluminio

MULTIPROP 625 ALU

MULTIPROP 480 ALU

MULTIPROP 350 ALU

MULTIPROP 250 ALU

**FACTURACIÓN MÍNIMA 15 DÍAS**

ARTÍCULO**Guardacuerpos**

Guardacuerpo de husillo

Guardacuerpo fijo

* Basquit / Conix en venta

Barandillas

Barandilla guardacuerpo 2,5 m

Plataforma de fachada

Plataforma recepción de materiales

Plataforma cubre zanjas

Plataforma paso peatonal 3,00 m

Plataforma paso peatonal 2,65 m

Plataforma paso peatonal 2,00 m

Plataforma paso peatonal 1,50 m

Plataforma paso peatonal 1,00 m

Redes de seguridad

Soporte mordaza con brazo red

Larguero de 3 a 6 m

Pescante para redes horca

* Red en venta

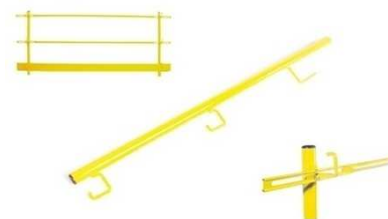

ARTÍCULO**I.1 Semáforos**

Pareja de semáforos

Recarga de baterías por cuenta del cliente

**I.1 Valla peatonal**

Valla peatonal metálica	2,0 m	Amarilla
Valla peatonal metálica	2,0 m	Galvanizada
Valla peatonal metálica	2,0 m	Inclinada
Valla peatonal plástica	2,0 m	Amarilla

**I.2 Valla cerramiento móvil**

Metro lineal valla cerramiento móvil *

* Dato informativo, se facturará según modelo de valla suministrado

Modelos de valla

Valla cerramiento móvil	3,54 x 1,90 m	Normal
Valla cerramiento móvil	3,00 x 2,00 m	Reforzada
Pie de hormigón		

**I.2 Separador de vías**

Separador de vías 1,00 x 0,60 m

Separador de vías 2,00 x 0,60 m



ARTÍCULO**Achique sumergibles**

Bomba monofásica hasta 1,5 c.v.



Bomba trifásica hasta 3,0 c.v.

**Motobombas**

Motobomba

**Accesorios**

Metro manguera hasta 50 mm Ø

Metro manguera entre 60 mm - 75 mm Ø

Metro manguera entre 80 mm - 100 mm Ø



ARTÍCULO**K.1 Vibradores completos internos**

Vibrador con aguja 50 mm	Monofásico
Vibrador con aguja 50 mm	Gasolina

**K.1 Componentes / Convertidores alta frecuencia**

Convertidor de alta frecuencia	Monofásico
Convertidor de alta frecuencia	Trifásico

**K.1 Componentes / Agujas alta frecuencia**

Aguja de alta frecuencia	Ø 50 mm
Aguja de alta frecuencia	Ø 60 mm
Aguja de alta frecuencia	Ø 65 mm

**K.1 Alta frecuencia**

Aguja alta frecuencia con convertidor incluido	Monofásica
--	------------

**K.2 Reglas vibrantes**

Regla vibrante hasta 3 m	Monofásica
Regla vibrante hasta 3 m	Gasolina

**K.2 Fratasadoras**

Fratasadora	Gasolina
Aspas en venta	



ARTÍCULO

Hormigonera de 85 l



Hormigonera de 100 a 150 l



Hormigonera de 160 a 200 l



Hormigonera de 250 a 300 l



ARTÍCULO**Cortadoras de juntas**

Cortadora térmica manual



Cortadora manual doble disco

K650



Cortadora de juntas

COBRA

**Cortadoras de obra eléctricas**

Tronzadora de madera

mesa



Cortadora de piedra

carro

Cortadora de piedra

mesa



Cortador de cerámica

TS-60

**Desgaste de disco para cortadoras de juntas**

Disco para hormigón y asfalto 350 mm

Disco para hormigón y asfalto 300 mm

Desgaste de disco para cortadoras de piedra

Disco para piedra 300 mm



Consumo mínimo de disco 1 mm.

ARTÍCULO**Herramientas para perforación y picado**

Martillo ligero HR-2440

Martillo combinado HR-5000

Martillo demoledor ligero 4,7 Kg HM-0860C

Martillo demoledor ligero 15 Kg HR-1304

Martillo demoledor pesado HR-1801

Accesorios para martillos

Puntero / Cincel

Pala

Broca *

* Las brocas devueltas melladas o rotas se facturarán en venta

Perforadora

Perforadora

Desgaste de corona para perforadora

Corona de 62 Ø

Corona de 72 Ø

Corona de 102 Ø

Corona de 112 Ø

Corona de 122 Ø

Corona de 132 Ø

Corona de 162 Ø

Corona de 202 Ø

Consumo mínimo de corona 1 mm

Herramientas de corte

Amoladora de 1.900 a 2.300 W

Facturable SIEMPRE mediante día hábil

Rozadora de disco

Precio incluye aspirador (uso conjunto obligatorio)

Desgaste de disco para rozadora

Disco de 150 Ø

Consumo mínimo de disco 1 mm

Rozadora de fresa

Fresa en venta o reposición



ARTÍCULO

Deshumidificador	Eléctrico
------------------	-----------



Calefactor eléctrico	Trifásico
----------------------	-----------



Calefactor infrarrojos Combustible diésel	Eléctrico
--	-----------



Ventilador / Extractor	Eléctrico
------------------------	-----------



ARTÍCULO**Hidrolimpiadoras**

Hidrolimpiadora hasta 200 bar Monofásica



Hidrolimpiadora hasta 250 bar Trifásica



Hidrolimpiadora hasta 200 bar Gasolina

**Aspiración y barrido**

Aspirador polvo y agua

Barredora manual



Barredora hombre sentado



ARTÍCULO**Eléctricos**

Compresor monofásico hasta 100 l

**Diésel**

Compresor hasta 2600 l * M-26

Compresor hasta 4000 l * M-38

Compresor hasta 5000 l * M-51

**Gasolina**Grupo demoledor hidráulico Gasolina
Incluye un martillo rompedor**Accesorios**

Martillo picador T-8

Martillo rompedor T-275

Martillo perforador T-43 / T-58

Martillo abujardador



Puntero

Pala

Bujarda



Metro manguera



ARTÍCULO**Pisón manual**

Vibroapisonador	BS-60
-----------------	-------

**Planchas vibratoras**

Plancha vibradora unidireccional	AVP 1850
----------------------------------	----------



Plancha vibradora reversible	AVP 2220
------------------------------	----------

Rodillos

Rodillo dúplex hasta 700 Kg *	AR-65
-------------------------------	-------



Rodillo articulado de 1.500 Kg *	AV-16
----------------------------------	-------



Rodillo articulado de 2.500 Kg *	RD-25
----------------------------------	-------



Rodillo articulado de 2.600 Kg *	AV-26
----------------------------------	-------



Rodillo articulado de 7.000 Kg *



* Estos precios se incrementarán en un 5% en concepto de seguro
Precios condicionados a 8 horas de jornada laboral

ARTÍCULO**Carretillas de parque diésel**

FD15 1.500 Kg



FD18 2.000 Kg



FD25 * 2.500 Kg



* Incremento 25 % opción con volteador

FD30 3.000 Kg



FD60 4.000 Kg

**Apilador eléctrico**

Euroyen Forklift MOD.1230



ARTÍCULO

Carretillas de obra 4x4

CE 11	1.000 Kg
-------	----------



C 150 H	1.500 Kg
---------	----------



CVH 20	2.000 Kg
--------	----------



C 250 H	2.500 Kg
---------	----------



C 320 H	3.200 Kg
---------	----------



Telescópico	2.000 Kg
-------------	----------

Pala hidráulica 600 l. para T204H	Cazo
Sólo si se alquila por separado	

Telescópico SZ306	3.000 Kg
-------------------	----------

* Estos precios se incrementarán en un 5% en concepto de seguro
Precios condicionados a 8 horas de jornada laboral

ARTÍCULO

Multiservicio

Vehículo multiservicio
M-50x4

Dumpers Especiales

Dumper 850 Kg D85 AHG	Giratorio Articulado
Dumper 1.000 Kg 108 DA	Descarga Elevada

Dumpers Convencionales tracción Normal

Dumper 1.500 Kg 150 DH	Descarga Frontal
Dumper 1.500 Kg 150 DA	Descarga Elevada
Dumper 1.500 Kg 150 DG	Descarga Giratoria

Dumpers Convencionales tracción 4 x 4

Dumper 1.500 Kg 4x4 150 DHx4	Descarga Frontal
Dumper 1.500 Kg 4x4 150 DGx4	Descarga Giratoria
Dumper 2.000 Kg 4x4 200 RM	Autocargable

Dumpers Hidrostáticos 4 x 4

Dumper 2.000 Kg 201 RHGS	Giratorio Autocargable
Dumper 2.500 Kg 250 RHG	Giratorio
Dumper 2.500 Kg 250 RHGS	Giratorio Autocargable
Dumper 3.500 Kg 350 AHG	Giratorio Articulado
Dumper 4.000 Kg 400 AHG	Giratorio Articulado

Dumpers Gran Carga 4 x 4

Dumper 6.000 Kg 600 APG	Giratorio Articulado
Dumper 10.000 Kg 1000 APG	Giratorio Articulado

Minidumpers

Minidumper	800 Kg
Minidumper	1.500 Kg
Minidumper con retro	1.000 Kg



ARTÍCULO**Minicargadoras**

Minicargadora MOD 2044

Pala retroexcavadora para minicargadora

Martillo demoledor para minicargadora

Barredora para minicargadora

Uñas para minicargadora HP-750

Cazo



ARTÍCULO**Miniexcavadoras**

VIO10	1.155 Kg
Sin desviación trasera - Giro 0 °	



VIO15	1.680 Kg
Sin desviación trasera - Giro 0 °	



VIO20	2.215 Kg
Sin desviación trasera - Giro 0 °	



VIO25	2.665 Kg
Sin desviación trasera - Giro 0 °	



VIO30	3.270 Kg
Sin desviación trasera - Giro 0 °	



VIO55 - VIO57	5.130 Kg
Sin desviación trasera - Giro 0 °	



VIO75	7.720 Kg
Sin desviación trasera - Giro 0 °	

B-7 SIGMA	8.030 Kg
Sin desviación trasera - Giro 0 °	

SV100	9.250 Kg
-------	----------

ARTÍCULO**Martillos hidráulicos**

Martillo para VIO10 - VIO15 *	SB-102
Martillo para VIO20 - VIO 25 *	SB-150
Martillo para VIO30 - VIO55 *	SB-200
Martillo para VIO75 - SV100 *	SB-300

**Implementos**

Compactador hidráulico	HC103
Rotor TILT 180°	T-07
Rotor TILT 180°	T-09
Ahoyador Broca de 305 mm	AH1650XL

Cazos

Cazos, varias medidas ^	
Cazo de limpieza 1.000 mm	VIO 15
Cazo de limpieza 1.200 mm	VIO20/25/30
Cazo de limpieza 1.500 mm	VIO 55
Cazo de limpieza angulable 1.400 mm	VIO 30
Cazo de limpieza angulable 1.500 mm	VIO 55
Cazo de limpieza angulable 1.800 mm	VIO 75



^ Las miniexcavadoras se entregarán con 2 cazos sin cargo, para ALQUILER de CAZOS SUELTOS, CONSULTAR TARIFA

* Estos precios se incrementarán en un 5% en concepto de seguro

ARTÍCULO**Grupos electrógenos**

Grupo electrógeno hasta 10 Kva	Gasolina
--------------------------------	----------



Grupo electrógeno 30 Kva *	Diésel
----------------------------	--------

Grupo electrógeno 60 Kva *	Diésel
----------------------------	--------

Grupo electrógeno 100 Kva *	Diésel
-----------------------------	--------

**Torres de iluminación**

Torre de iluminación *	Diésel
------------------------	--------



Torre de iluminación	Gasolina
Conjunto Grupo electrógeno + TG-3000	

**Motosoldaduras**

Motosoldadura	Gasolina
---------------	----------

**Equipos de soldadura INVERTER**

Soldadura	Monofásica
(Salida hasta 140 amperios)	



* Estos precios se incrementarán en un 5% en concepto de seguro
Precios condicionados a 8 horas de jornada laboral

ARTÍCULO

Traspalet 2.000 / 2.500 Kg



Traspalet 1.200 Kg obra



ARTÍCULO**Montacargas**

Montacargas (hueco de ascensor)	T2-7,5
---------------------------------	--------

Montacargas (cable para fachada)	T2-10
----------------------------------	-------



Montacargas cremallera 1.000 Kg	EC-1000
---------------------------------	---------

Montacargas cremallera 1.700 Kg	EC-1700
---------------------------------	---------



Plataforma Mono / Bicolumna	CAMAC
-----------------------------	-------

**Elevadores**

Elevador monofásico hasta 300 Kg	MINOR
----------------------------------	-------

Polipasto monofásico hasta 1.000 Kg	TRALIFT
-------------------------------------	---------

Elevador IMER para montaje de andamio	IMER
---------------------------------------	------



ARTÍCULO

Grúas Automontantes

Automontante de 18 m de flecha	SMH-185
--------------------------------	---------

Automontante de 20 m de flecha	SMH-203
--------------------------------	---------

Automontante de 24 m de flecha	H-24
--------------------------------	------

Automontante de 28 m de flecha	H-28
--------------------------------	------

Automontante de 32 m de flecha	H-32
--------------------------------	------



Grúas Torre

Grúa torre de 41 m de pluma	S-41
-----------------------------	------

Grúa torre de 46 m de pluma	S-46
-----------------------------	------

Grúa torre de 52 m de pluma	S-52
-----------------------------	------

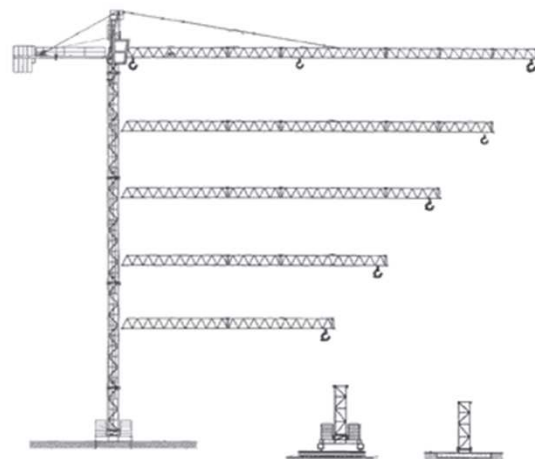

Accesorios

Cubo hormigonado hasta 500 l	CDV
------------------------------	-----

Cubo hormigonado hasta 750 l	CDV
------------------------------	-----

Cubo basculante hasta 100 l	CCB
-----------------------------	-----

Garra portapalets Fija o extensible	portapalets
--	-------------

Pinza porpiaño de 20 a 40 cm	porpiaño
---------------------------------	----------



ARTÍCULO**Plataforma aéreas**

Plataforma Gold Lift 14,70 m



ARTÍCULO**Motosierras**

Motosierra pala 46 cm 51 c.c. - Solo 651	Gasolina *
Motosierra pala 45 cm 59 c.c. - Solo 656	Gasolina *

* Tubo aceite 2 tiempos 100 ml. venta

Desbrozadoras

Desbrozadora de arnés 45 c.c.	Gasolina
Cabezal de aluminio Juego 4 hilos nylon 300x3,3 mm	Valor de reposición venta

Desbrozadora con ruedas Ancho de corte 85 cm	Gasolina
---	----------

Cortacésped

Cortacésped-Chasis de acero Ancho de corte 53 cm	Gasolina
Cortacésped-Chasis de aluminio Ancho de corte 53 cm	Gasolina
Escarificador Ancho de corte 48 cm	Gasolina

Cortasetos

Cortasetos Peine de 60 cm	Gasolina
------------------------------	----------

Motoazada

Motoazada Ancho de trabajo 80 cm	Gasolina
-------------------------------------	----------

Soplador

Soplador Solo 467	Gasolina
----------------------	----------

Astilladorass

Astilladora - Bricolage Presión 7 tn - Largo tronco max 52 cm	Eléctrica
Astilladora Presión 10 tn - Largo tronco max 58 cm	Eléctrica

Carretilla Pulverizadora

Carretilla Pulverizadora Capacidad 100 l	Gasolina
---	----------

Rodillo

Rodillo manual Ancho de trabajo 50 cm	GW-50
--	-------

Z.1 Trituradora

Biotrituradora Ø Máximo de las ramas 10-12 cm	BIO-230K
--	----------



FACTURACIÓN

Las tarifas recogen el alquiler por un día, que comprende desde la hora y el día en que se efectúa el alquiler hasta 24 horas después, existiendo siempre un mínimo facturable de 1 día (si la tarifa no indica otro plazo).

El importe de la maquinaria se incrementará en un 5 % en concepto de Seguro.

Los precios NO incluyen I.V.A.

TRANSPORTE

Todos los gastos de transporte del material arrendado incluida la carga y descarga del mismo serán por cuenta del arrendatario, repercutiéndolos en factura.

Las máquinas matriculadas tienen seguro de circulación para la vía pública.

DAÑOS

El arrendatario asume el deterioro, daño o pérdida total del material alquilado, facturándose los mismos a su cargo.

BAYGAR no será responsable de pérdidas económicas o perjuicios tanto directos como indirectos derivados de interrupciones, irregularidades o retraso en el suministro del material arrendado.

LIMPIEZA, MANTENIMIENTO Y REPARACIONES

BAYGAR ruega a sus clientes que devuelvan el material en el mismo estado en que lo reciben, ya que el arrendatario deberá abonar los gastos de mantenimiento y posibles desperfectos ocasionados por mal uso del material.

La sustitución de neumáticos y reparación de pinchazos serán por cuenta del arrendatario siempre y cuando no sean consecuencia del desgaste propio del uso normal.

NOTA: Las imágenes editadas en esta tarifa no suponen ningún compromiso contractual de disponibilidad